



Meg og min Dell



-  **MERK:** En MERK inneholder viktig informasjon som gjør at du kan bruke datamaskinen mer effektivt.
-  **FORHOLDSREGEL:** En FORHOLDSREGEL angir potensiell skade på maskinvare eller tap av data hvis ikke anvisningene følges.
-  **ADVARSEL:** En ADVARSEL angir potensiell skade på eiendom, personskade eller død.

Copyright © 2014 Dell Inc. Alle rettigheter reservert. Dette produktet er beskyttet av amerikanske og internasjonale lover for opphavsrett og immateriell eiendom. Dell™ og Dell-logoen er varemerker for Dell Inc. i USA og/eller andre jurisdiksjoner. Alle andre merker og navn nevnt i dette dokumentet kan være varemerker til sine respektive selskaper.

Innhold

Windows 8.1 funksjoner	12
Logge inn	12
Microsoft-konto	12
Lokal konto	12
Låse og låse opp datamaskinen	12
Tilgang til skrivebordet	13
Slå av datamaskinen	13
Startskjerm og fliser	14
App-er	14
Lukke en app	14
Feste app-er	14
Mer informasjon	15
Installere datamaskinen	16
Koble til Internett	16
Koble til Internet med LAN	16
Koble til Internett med WLAN	16
Koble til Internett med WWAN	17
Sette opp lyd	18
Konfigurere 5.1/7.1 lyd	18
Koble til 5.1-høytalere	19
Koble til 7.1-høytalere	20
Sette opp skriveren	21
Installering av nettkameraet	22

Integrert nettkamera	22
Eksternt nettkamera	22
Installere Bluetooth	22
Om datamaskinen	23
Strømadapter	23
Batteri	24
Klokkebatteri	24
Styreplate	25
Skjerm	25
Berøringsskjerm	25
3D	25
3D-kamera	26
Tastatur	26
Fysisk tastatur	27
Bakgrunnslys for tastatur	27
Skjermtastatur	28
Typer tastaturtilkoblinger	28
Kablet	28
Trådløst	28
Servicemerke og express-service-kode	29
Finne etiketten på datamaskinen	29
Dells nettsted for kundestøtte	29
BIOS-installasjonsprogram	29
Lagringsenhet	30
Interne lagringsenheter	30
Flyttbare lagringsenheter	30
Optiske stasjoner og disketter	30

Minnekort	31
Minnemodul	33
Hovedkort	34
Brikkesett	35
Prosesor	35
Datamaskinvifte	36
Termisk fett	36
Grafikkort	37
TV-tunere	38
Intern	38
Ekstern	38
Høytalere	39
2.1 Lyd	39
5.1 Lyd	39
7.1 Lyd	39
Nettkamera	40
Nettverk	40
Lokalnettverk (Local Area Network, LAN)	40
Trådløst lokalnettverk (Wireless Local Area Network, WLAN)	41
Trådløse nettverk som dekker et større geografisk område (Wireless Wide Area Network, WWAN)	41
Trådløst personlig nettverk (Wireless Personal Area Network, WPAN)	41
Modem	42
Ruter	42
Nettverks-kontroller (Network Interface Controller, NIC)	42
Trådløst-lokalnettverksadapter (Wireless Local Area Network WLAN)	42
Bluetooth	43

Bruke datamaskinen 44

Lade batteriet 44

Bruke tastaturet 44

Tastatursnarveier 44

Hurtigtaster – Windows 8.1/Windows RT 47

Tilpasse tastaturet 48

Endre tastatur inndataspråk 49

Bruke det numeriske tastaturet på en bærbar datamaskin 50

Bruke styreplaten 50

Styreplatebevegelser 51

Rulle 51

Zoom 52

Rotere 53

Bla 53

Hurtigstart 54

Bruk av berøringsskjermen 54

Berøringsskjerm-bevegelser 54

Zoom 55

Holding 55

Bla 55

Rotere 56

Rulle 56

Bruke Bluetooth 57

Pare en Bluetooth-enhet med datamaskinen 57

Bruk av nettkameraet 58

Ta et stillbilde 58

Ta opp en video 58

Valg av kamera og mikrofon	58
Porter og kontakter	59
Lyd	59
Typer lydporter	59
USB	60
USB-porter	60
eSATA	61
Visual Graphics Array (VGA)	62
Digital Visual Interface (DVI)	62
Skjermport	62
Mini-skjermport	62
Fordeler med skjermport	63
HDMI	63
Fordeler med HDMI	63
Mini-HDMI	63
Mikro-HDMI	64
S/PDIF	64
Programvare og programmer	65
Computrace	65
Aktivere Computrace	66
Få hjelp om Computrace	66
My Dell-nedlastinger	66
My Dell (Min Dell)	67
Laste ned eller oppgradere My Dell (Min Dell)	67
Tilgang til My Dell (Min Dell):	67
PC-sjekk (Checkup)	67

Løsningsplass (Solution Station)	68
Løsningsplass (Solution Station) tilbud	69
Quickset	69
Installere Quickset	70
NVIDIA 3D-programmer	70
Spille spill i 3D	70
Tastatursnarveier	71
DellConnect	72
Gjenopprette operativsystemet	73
Alternativer for systemgjenoppretting	73
Dell sikkerhetskopiering og gjenoppretting (Backup and Recovery)	74
Dell sikkerhetskopiering og gjenoppretting (Backup and Recovery), grunnleggende	75
Tilgang til Dell sikkerhetskopiering og gjenoppretting (Backup and Recovery)	75
Opprette systemgjenoppretingsdisker	75
Gjenopprette datamaskinen	75
Dell sikkerhetskopiering og gjenoppretting (Backup and Recovery) premium	75
Oppgradering til Dell Backup and Recovery Premium	76
Gjenopprette systemdata	76
Gjenoppretting av spesifikke filer fra en full sikkerhetskopiering av systemet	76
Gjenoppretting av spesifikke filer eller mapper fra en fil & mappe sikkerhetskopi	76
Opprette en full sikkerhetskopi av systemet	76
Dell datasikkerhet lokal sikkerhetskopiering (DataSafe Local Backup)	77

Dell datasikkerhet lokal sikkerhetskopiering (DataSafe Local Backup)	78
Dell datasikkerhet lokal sikkerhetskopiering grunnleggende versjon (DataSafe Local Backup Basic)	78
Starte Dell datasikkerhet lokal sikkerhetskopiering (DataSafe Local Backup)	78
Opprette systemgjenopprettingsdisker	78
Gjenopprette datamaskinen til en tidligere dato eller fabrikkinnstillinger	78
Dell datasikkerhet lokal sikkerhetskopiering premium (Dell DataSafe Local Backup Premium)	79
Oppgradere til Dell datasikkerhet lokal sikkerhetskopiering premium (Dell DataSafe Local Backup Premium)	79
Gjenopprette systemdata	79
Gjenopprette data ved bruk av Lokal sikkerhetskopiering av fil og mappe (File and Folder Local Backup)	79
Gjenoppretting av spesifikke filer fra en full sikkerhetskopiering av systemet	79
Gjenoppretting av spesifikke filer eller mapper fra en fil & mappe sikkerhetskopi	79
Dell gjenoppretting av fabrikkinnstillinger (Factory Image Restore)	80
Tilgang til Dell gjenoppretting av fabrikkinnstillinger (Factory Image Restore)	80
Starte gjenoppretting av fabrikkinnstillinger (Factory Image Restore)	81
Systemgjenoppretting	82
Windows 8.1	82
Bruke systemgjenoppretting	82
Angre den siste systemgjenopprettingen	82
Windows 7	83
Bruke systemgjenoppretting	83

Angre den siste systemgjenopprettingen	83
Operativsystemdisk	84
Installere operativsystemet på nytt med operativ systemdisken	84
Systemreinstalleringsdsker	84
Gjenopprette datamaskinen med gjenoppretingsdisken (System Reinstall Disc)	85
Feilsøking	86
Grunnleggende feilsøkingstrinn	86
Diagnostikk	86
Systemvurdering før oppstart (Pre-Boot System Assessment)	86
Iverksette PSA	86
Utvidet PSA	87
LCD BIST	88
Starte LCD BIST	88
Aktivere ePSA	89
Pipekoder	90
BIOS	91
Endre BIOS-innstillinger	91
Å gå inn i BIOS-oppsettsprogrammet	91
Tilbakestilling av BIOS-passord	92
Fjern CMOS-batteriet	92
Bruk av system-kort-jumper	92
Endre oppstartsssekvensen	93
Bruke oppstartsmenyen (Boot Menu)	93
Bruke BIOS-oppsettsprogrammet	93
Få hjelp og kontakte Dell	94

Få hjelp	94
Kontakte Dell	94
Referanser	95
Vedlikehold av datamaskinen	95
Strømstyring (Power Management)	95
Konfigurere strøminnstillinger	96
Konfigurere av/på-knappens virkemåte	97
Forbedre batterilevetiden	97
Dell levetidsmodus	98
Dell skrivebordsmodus	99
Migrasjonstips	99
Migrasjon fra ett Windows operativsystem til et nyere operativsystem	99
Ergonomiske anvisninger	100
Dell og miljøet	101
Retningslinjer for overholdelse av regelverk	103
Kontaktinformasjon for nettsted for regulatorisk samsvar	103
Ytterligere samsvarsinformasjon	103

Windows 8.1 funksjoner

Logge inn

Du kan enten bruke en Microsoft-konto eller en lokal konto for å logge inn i Windows 8.1.

Microsoft-konto

 **MERK:** For å logge inn med en Microsoft-konto første gang må datamaskinen være tilkoblet Internett.

Bruk av en Microsoft-konto synkroniserer innstillinger, tilpasninger, osv., med din Microsoft-konto og andre Windows 8.1-enheter som du logger på med samme e-post-ID. Den forbinder også e-post, OneDrive, og andre tilknyttede kontoer til din brukerprofil på datamaskinen. Innstillingene på datamaskinen sikkerhetskopieres til din Microsoft-konto, slik at du kan gjenopprette dem ved behov.

For å logge inn med en eksisterende Microsoft-konto, tast inn e-post-ID og passord.

For å opprette en ny Microsoft-konto, bank eller klikk på **Registrer deg (Sign up) for å få en ny e-postadresse**, og følg anvisningene på skjermen.

Lokal konto

Bank eller klikk på **Registrer deg (Sign in) uten en Microsoft-konto** og følg anvisningene på skjermen.

Låse og låse opp datamaskinen

Låse datamaskinen:

1. Gå til charms sidepanel og bank eller klikk på **Start**.
2. Bank eller klikk på ditt kontobilde i øvre høyre hjørne og velg deretter **Lås** (Lock).

Låse opp datamaskinen:

1. Sveip oppover skjermen fra bunnen (eller trykk en hvilken som helst tast hvis du bruker tastatur) for å låse opp den låste skjermen.
2. I skjermbildet for innlogging, logg inn med den metoden du velger.

 **MERK:** For å bruke en annen innloggingsmetode, bank eller klikk på **Innloggingsalternativer** (Sign-in options) for å se tilgjengelige alternativer.

Tilgang til skrivebordet

For å få tilgang til skrivebordsgrensesnittet – som i tidligere versjoner av Windows – bank eller klikk på **flisen Skrivebord (Desktop)** på **Startskjermen (Start screen)**.

Slå av datamaskinen

Klikk eller trykk av/på-ikonet på startskjermen  → Slå av.

Charms

Perle-menyen (Charms) gir hurtigitilgang til de mest vanlige oppgaver som søk, del, innstillinger, osv. Charms sidepanel viser en liste over tilgjengelige charms, avhengig av hvilken skjerm eller app som er aktiv. For å åpne charms sidepanel, sveip inn fra høyre kant av skjermen eller pek musen til øvre/nedre høyre hjørne av skjermen. Hvis du bruker en styreplate med flerberøring, sveip inn fra høyre kant av styreplaten.

De mest vanlige charms er Søk (Search), Del (Share), Start (Start), Enheter (Devices), og Innstillinger (Settings).

	Søk	Gjør at du kan finne app-er, innstillinger og filer på datamaskinen og på Internett.
	Dele	Gjør at du kan dele bilder, linker osv. med venner, og sosiale nettverk.
	Start	Veksler mellom startskjermen og sist brukte app.
	Enheter	Gjør at du kan sende filler til skriveren, andre datamaskiner osv. Gjør også at video og lyd kan sendes til støttede enheter, for eksempel en TV.
	Innstillinger	Gir tilgang til meldinger, volumkontroller, lysstyrkekontroller og andre innstillinger på datamaskinen.

Startskjerm og fliser

Startskjermen gir tilgang til app-er, venner, filer og mapper osv.

Startskjermen kan tilpasses ved å legge til, endre størrelse på eller fjerne fliser. Flisene kan også flyttes rundt og legges sammen i grupper.

Noen fliser oppdateres automatisk og lar deg lese nyhetsoverskrifter, statusoppdateringer osv.

Du kan også søke i Startskjermen ved å taste inn søkeordet og banke på eller trykke på <Enter>-tasten.

App-er

Apper er programmer laget spesielt til å benytte metro-grensesnittet til Windows 8.1. Apper kjører i fullskjermmodus. Disse appene er spesielt utviklet for Windows 8.1 grensesnittet. Bank eller klikk på app-flisen for å starte app-en.

Lukke en app

- Hvis du bruker berøringsskjerm, dra app-en til bunnen av skjermen og slipp app-en.
- Hvis du bruker mus, klikk og dra app-en fra toppen av skjermen til bunnen av skjermen og slipp app-en.

Feste app-er

Du kan vise to app-er samtidig ved å feste de sammen.

Å feste app-er:

1. Åpne to app-er.
2. Dra og slipp en av app-en til høyre side av skjermen for å forankre app-en.
3. Dra og slipp den andre app-en til den venstre siden av skjermen for å forankre app-en.

Du kan endre størrelse på app-ene ved å holde på knappen som endrer størrelse og dra den.

Mer informasjon

Bruk en av følgende ressurser for å få mer informasjon om Windows 8.1 og de nye funksjonene.

- **Hjelp + Tips** flis
- **dell.com/support**
- **microsoft.com**

Installere datamaskinen

Oppsettsprosedyren vil variere i henhold til datamaskinen din. For installasjonsanvisninger spesifikt for din datamaskin eller ditt nettbrett, se *Hurtigstartveiledningen (Quick Start Guide)* som ble levert med datamaskinen, eller på **dell.com/support**.

Koble til Internett

Du kan koble datamaskinen din til Internett ved bruk av kabel, DSL, oppringt tilkobling, eller en WWAN-tilkobling. Du kan også installere en kablet eller trådløs ruter for å dele kabel- eller DSL-Internetttilkobling med flere enheter. Noen kabel- eller DSL-modemer har også innebygde trådløse rutere.

 **MERK:** Sørg for at bredbåndsmodemet og ruterens er konfigurert før datamaskinen kobles til Internett med en kabel eller DSL-modem. Kontakt bredbåndsleverandøren for informasjon om installering av modem og ruter.



Koble til Internet med LAN

1. Koble Ethernet-kabelen til modemmet eller ruterens og datamaskinen.
2. Sjekk aktivitetslysene på modemmet eller ruterens, og på datamaskinen.
 **MERK:** Noen datamaskiner har kanskje ikke aktivitetslys.
3. Åpne nettleseren for å bekrefte Internetttilkoblingen.



Koble til Internett med WLAN

 **MERK:** Sørg for at Wi-Fi er aktivert på datamaskinen. For mer informasjon om aktivering av trådløs funksjon på datamaskinen, se *Hurtigstartveiledningen (Quick Start Guide)* som ble levert med datamaskinen, eller på **dell.com/support**.

Windows 8.1 / Windows RT

1. Sørg for at trådløs funksjon er aktivert på datamaskinen eller nettbrettet.
2. Velg **Innstillinger (Settings)** i charms sidepanel.
3. Velg .
4. Klikk på det nettverket du vil koble deg til.
5. Oppgi nettverkspassordet hvis du blir bedt om det.
 **MERK:** Du kan ha konfigurert nettverkspassordet når du installerte ruterens, eller ruterens kan ha et standard nettverkspassord. Kontakt ruterprodusenten for detaljer.
6. Slå på/av fildeling (valgfritt).

Windows 7

1. Sørg for at trådløs funksjon er aktivert på datamaskinen eller nettbrettet.
2. I statusfeltet, velg .
3. Klikk på det nettverket du vil koble deg til.
4. Oppgi nettverkspassordet hvis du blir bedt om det.
 -  **MERK:** Du kan ha konfigurert nettverksnøkkelen under installering av ruter, eller ruter kan ha en standard nettverksnøkkel. Kontakt ruterprodusenten for detaljer.
5. Slå på/av fildeling (valgfritt).

Koble til Internett med WWAN

WWAN-tilkobling krever ikke ruter eller modem for at den bærbare datamaskinen eller nettbrettet kan koble seg til Internett. WWAN-kortet på datamaskinen kobler seg direkte til tjenesteleverandørens nettverk, akkurat som mobiltelefonen.

Hvis du kjøpte et nettbrett med abonnement på en nettverkstjeneste, kan Internett allerede være aktivert.

Windows 8.1 / Windows RT

1. Sørg for at trådløs funksjon er aktivert på datamaskinen eller nettbrettet.
2. Velg **Innstillinger (Settings)** i charms sidepanel.
3. Velg .
4. Klikk på det nettverket du vil koble deg til.

Windows 7

1. Klikk på **Start** , tast inn `Mobile Broadband Utility` i søkeboksen og trykk på <Enter>.
2. I vinduet for mobil bredbåndstjeneste, klikk på **Koble til (Connect)**.

Sette opp lyd

Dell bærbare datamaskiner og nettbrett har innebygde høyttalere som støtter 2-kanals lyd. For å bruke de innebygde høyttalerne, spill av media og angi volumet til ønsket nivå.

Dell datamaskiner og nettbrett støtter også 3,5 mm lydinnnganger som gjør at eksterne høyttalere kan kobles til. Hvis du setter opp 2-kanals lyd, kobles høyttalere til 3,5 mm porten for hodetelefonen eller lydporten.

Noen Dell bærbare datamaskiner støtter 5.1/7.1 lyd. Hvis 5.1/7.1 lyd settes opp, må høyttalerne kobles til de riktige inngangene for best lydbilde.

 **MERK:** For mer informasjon om innganger tilgjengelig på din datamaskin, se *Spesifikasjoner (Specifications)* på dell.com/support.

 **MERK:** For best resultat, plasser høyttalerne som beskrevet i dokumentet som ble levert med høyttalerne.

 **MERK:** På datamaskiner med eksternt lydkort kobles høyttalerne til kontaktene på kortet.



Konfigurere 5.1/7.1 lyd

Konfigurere datamaskinen til å gi flerkanals lydutgang.

Windows 8.1

1. Gå til **Søk (Search)** charm.
2. Klikk på **Innstillinger (Settings)** og skriv Lyd (Audio) i søkestolpen.
3. Klikk på **Styr lydenheter**.
4. Klikk på **Høyttaler/hodetelefoner**.
5. Klikk på **Neste**.
6. Klikk på **Konfigurer** og klikk på **Test**. Du bør høre en tone fra hver høyttaler.
7. Klikk på **Fullfør**.

Windows 7

1. Klikk på **Start** , tast inn (Sound) i søkeboksen og trykk på <Enter>. I resultatene som vises, klikk på **Lyd (Sound)**. Alternativt, klikk på **Start**  → **Kontrollpanel (Control Panel)** → **Maskinvare og lyd (Hardware and Sound)** → **Lyd (Sound)**.
2. Velg **Høyttalere (Speakers)** og klikk på **Konfigurer (Configure)**. Vinduet **Høyttalerinnstillinger (Speaker Setup)** vises.
3. Velg en høyttalerinnstilling under **Lydkanaler (Audio channels)**: og klikk på **Test**. Det skal da høres en tone fra alle høyttalerne.
4. Klikk på **Neste** og følg instruksene på skjermen.

Koble til 5.1-høytalere

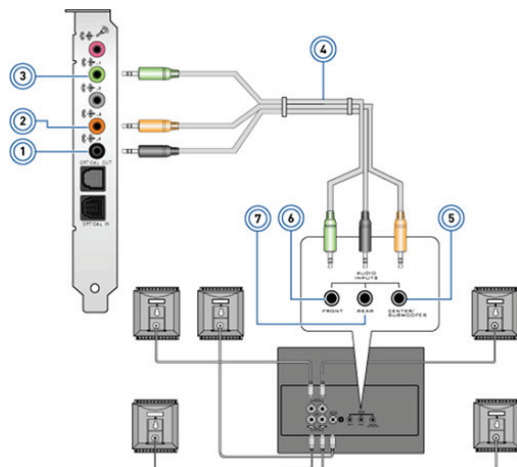

- | | | | |
|---|--|---|---------------------------------------|
| 1 | Bakre lydkontakt på datamaskinen | 5 | Senter/LFE surround ut på høyttaleren |
| 2 | Senter/LFE surround ut på datamaskinen | 6 | Fremre lydkontakt på høyttaleren |
| 3 | Fremre lydkontakt på datamaskinen | 7 | Bakre lydkontakt på høyttaleren |
| 4 | 5.1 kanals lyd kabel | | |

Koble til 7.1-høytalere

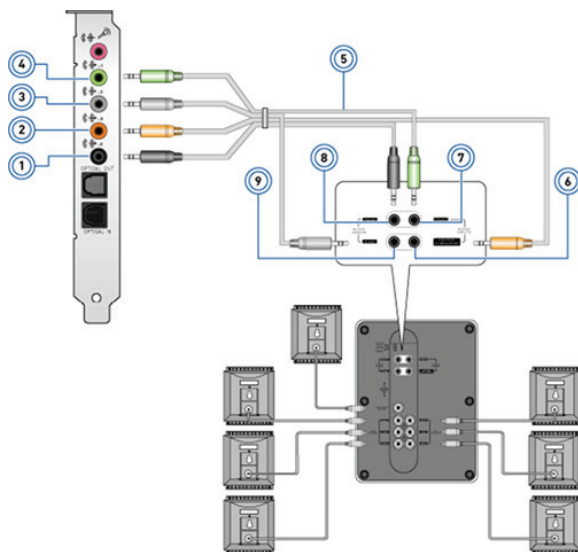

- | | | | |
|---|--|---|---------------------------------------|
| 1 | Bakre lydkontakt på datamaskinen | 6 | Senter/LFE surround ut på høyttaleren |
| 2 | Senter/LFE surround ut på datamaskinen | 7 | Fremre lydkontakt på høyttaleren |
| 3 | Side lydkontakt på datamaskinen | 8 | Bakre lydkontakt på høyttaleren |
| 4 | Fremre lydkontakt på datamaskinen | 9 | Side lydkontakt på høyttaleren |
| 5 | 7.1 kanals lyd kabel | | |

Sette opp skriveren

En skriver kan kobles til datamaskinen med USB. Noen skrivere kan også støtte tilkobling med Wi-Fi og Bluetooth.

 **MERK:** Funksjonene som støttes av skriveren og hvordan den installeres kan variere, avhengig av skrivermodell. For mer informasjon om oppsett av skriveren, se dokumentasjonen som ble levert med skriveren din.

Hvis du installerer en kablet skriver, kobles skriveren til datamaskinen med en USB-kabel før disse trinnene utføres. Hvis du installerer en trådløs skriver, følg instruksjonene i dokumentasjonen for skriveren.

Windows 8.1

1. Gå til **Søk (Search)** charm.
2. Klikk på **Innstillinger (Settings)** og tast inn (Devices) i søkeboksen.
3. Klikk på **Enheter (Devices)** og følg anvisningene på skjermen.

 **MERK:** Hvis skriveren din er installert skal den vises i listen på høyre side. Hvis skriveren ikke er i denne listen, klikk på **Legg til en enhet (Add a device)** på toppen av listen over enheter. Velg skriveren fra denne listen for å installere den. For mer informasjon om oppsett av skriveren, se dokumentasjonen som ble levert med skriveren din.

Windows 7

1. Klikk på **Start**  → **Enheter og skrivere (Devices and Printers)**.
2. Klikk på **Legg til en skriver (Add a Printer)**. **Veiviser for å legge til skriver (Add Printer Wizard)** vises.
3. Følg anvisningene i **Veiviser for å legge til skriver (Add Printer Wizard)**.

 **MERK:** Under installering av skriveren kan du bli bedt om å installere skriverdriveren. Bruk skriverdrivermedia, eller last ned driverne fra skriverprodusentens nettsted. For mer informasjon om oppsett av skriveren, se dokumentasjonen som ble levert med skriveren din.

Installering av nettkameraet

Integrert nettkamera

Det integrerte nettkameraet finnes på den bærbare datamaskinens skjerm eller eksterne skjerm. Hvis du bestiller nettkameraet sammen med datamaskinen vil drivere og programvare være installert når du mottar datamaskinen. Bruk media som er levert med datamaskinen kun når de skal installeres på nytt. For mer informasjon om bruk av nettkameraet, se «[Bruk av nettkameraet](#)».

Eksternt nettkamera

Bruk det medie som ble levert med nettkameraet ditt for å installere drivere og annen nødvendig programvare for å bruke alle funksjonene til ditt nettkamera. For mer informasjon, se dokumentasjonen som ble levert med nettkameraet.

Installere Bluetooth

Du kan aktivere Bluetooth på datamaskinen din med å slå på trådløsfunksjonen. De fleste bærbare PC-er og nettbrett leveres med Bluetooth-kort bygget inn.

For å pare en enhet med datamaskinen, se dokumentasjonen for enheten.

 **MERK:** For å finne ut om datamaskinen eller nettbrettet har et internt Bluetooth-kort, se *Spesifikasjoner (Specifications)* for datamaskinen eller nettbrettet på **dell.com/support**.

Om datamaskinen

Strømadapter

Strømadaptere brukes som strømforsyning til bærbare datamaskiner og enkelte stasjonære datamaskiner. Dell strømadaptersett består av strømadapter og strømkabel. Strøm-adaptereffekt (65 w, 90 w osv.) avhenger av datamaskinen den er laget for, og strømkabel varierer avhengig av hvilket land strømadapteren leveres til.

△ **FORSIKTIG: For å unngå skade på datamaskinen anbefales det å bruke kun den strømadapteren som ble levert med datamaskinen, eller en erstatningsadapter som er godkjent av Dell.**





Batteri

Batterier klassifiseres normalt etter effekt, for eksempel 45 wattimer, 65 wattimer osv. Batteriet gjør at du kan bruke datamaskinen uten at den er koblet til en stikkontakt.

Batteriets levetid er antall ganger det kan lades helt ut og lades opp igjen uten at det går vesentlig ut over driftstiden. Når batteriets levetid er nådd, må batteriet byttes ut.

Batteriet kan byttes ut av brukeren, eller det må skiftes av en Dell servicetekniker, avhengig av hvilken datamaskinmodell det er.

 **MERK:** Batterier med høy kapasitet har normalt lengre levetid siden de ikke må lades opp så ofte som batterier med mindre kapasitet.

 **MERK:** For tips om forbedring av batteriets levetid, se [«Forbedre batterilevetiden»](#).

Klokkebatteri

Klokkebatteriet gir strøm til den komplementære metalloksid halvlederbrikken (Complementary Metal-Oxide Semiconductor, CMOS) når datamaskinen er slått av. CMOS-brikken inneholder tid, dato, og annen informasjon om datamaskinens konfigurasjon.

Under normale driftsforhold, kan klokkebatteriet vare i mange år. Faktorene som påvirker klokkebatteriets levetid er type hovedkort, temperatur, tiden som datamaskinen er slått av osv.



Styreplate

En styreplate finnes på de fleste bærbare datamaskiner og har samme funksjon som en mus. Den har en berøringsfølsom overflate som føler fingrenes bevegelse og posisjon. Du kan bruke styreplaten til å flytte markøren, dra og flytte valgte elementer, og klikke ved å banke på overflaten. Bevegelses-aktiverte styreplater støtter bevegelser slik som zoom ut og inn, rotere, rulle osv. Eksterne styreplater kan også kjøpes.

 **MERK:** For informasjon om bruk av styreplaten, se [«Bruke styreplaten»](#).

Skjerm

Skjermer klassifiseres etter størrelse, oppløsning, fargespekter, osv. Generelt sett vil en skjerm med høyere oppløsning og bedre fargestøtte gi bedre bildekvalitet. Noen eksterne skjermer har også USB-innganger, mediakortlesere osv.

Skjermer kan også støtte funksjoner som berørings skjerm, 3D, og trådløs forbindelse.

Berørings skjerm

Berørings skjerm er en skjermtypen som lar deg håndtere objektene på skjermen ved å berøre skjermen i stedet for å bruke mus, styreplate eller tastatur. Du kan operere en berørings skjerm med én finger, eller et annet passivt verktøy, for eksempel en pekepenn. Berørings skjerm brukes vanligvis i telefoner, nettbrett, datamaskiner osv. Vanlig brukte berørings skjermteknologier er kapasitiv berøring og resistiv berøring.

 **MERK:** Berørings skjerm støttes kanskje ikke på alle datamaskiner.

 **MERK:** For informasjon om bruk av berørings skjerm, se [«Bruk av berørings skjermen»](#).

3D

Skjermer med 3D-egenskaper kan vise bilder og video i 3D. 3D fungerer ved at det vises separate 2D-bilder for venstre og høyre øye. Hjernen setter så sammen disse bildene og tolker de som ett bilde med dybdevirkning.

 **MERK:** Du trenger kanskje spesielle 3D-briller for å kunne se 3D-bilder.

3D-kamera

3D-kameraet lar deg ta og sende tre-dimensjonale bilder, det gjør det mulig å oppfatte avstand, størrelse, dimensjonene til gjenstander gjennom innebygde sensorer. Dette gir forbedret interaktivitet under videokonferanser, online spill, osv.

Trådløs skjerm

Trådløs funksjonen lar deg dele datamaskinskjermen med en kompatibel TV uten bruk av kabler. Se i dokumentasjonen for TV-en for å finne ut om TV-en støtter denne funksjonen.

Minstekrav for å sette opp trådløs skjerm er:

Prosesor	Intel Core i3-3xx
Videokontroll	Intel HD-grafikk
WLAN-kort	Intel Centrino 6100/6200/6300 eller Intel Centrino Advanced-N + WiMAX 6250
operativsystem	Windows 7 eller nyere.
Driver	De siste driverne for trådløskort og Intel Wireless Display Connection Manager tilgjengelig på dell.com/support .

 **MERK:** Berøringsskjerm støttes kanskje ikke på alle datamaskiner.

Tastatur

Tastaturer lar deg skrive inn tegn og utføre spesialfunksjoner ved bruk av hurtigtaster. Antall taster og tilgjengelige tegn, kan variere avhengig av landet tastaturet er levert til.

Bærbare datamaskiner har innebygde tastaturer. Nettbrett har vanligvis skjermastaturer. Noen nettbrett støtter også eksterne tastaturer. Dell stasjonære datamaskiner har et eksternt tastatur som er koblet til via USB eller trådløse signaler.

Vanlige taster på tastaturet er:

- Alfanumeriske taster for å skrive bokstaver, tall, punktum og symboler
- Hurtigtaster for multimedia og programmer
- Kontrolltaster som <Ctrl>, <Alt>, <Esc>, og Windows-tasten
- Hurtigtaster for å utføre spesifikke oppgaver, eller for å starte spesifikke funksjoner
- Funksjonstaster, <F1> til og med <F12>
- Navigasjonstaster for å flytte markøren rundt i dokumenter eller vinduer:

<Home>, <End>, <Page Up>, <Page Down>, <Delete>, <Insert>, og piltaster

Fysisk tastatur

Fysiske tastaturer brukes til bærbare og stasjonære datamaskiner. Bærbare datamaskiner har som regel et innebygd tastatur. Eksterne tastaturer brukes som regel til stasjonære datamaskiner. Noen tastaturer kan ha taster for volumjustering, programsnarveier, innebygd styreplate, programmerbare hurtigtaster, bakgrunnslys osv.



Bakgrunnslys for tastatur

Baklyset som finnes på noen fysiske tastatur belyser symbolene på tastene, dette gjør at tastaturet kan brukes i mørke omgivelser. Du kan slå på bakgrunnslyset manuelt, eller konfigurere bakgrunnslyset slik at det slår seg på automatisk når tastaturet befinner seg i mørke omgivelser.



Bakgrunnslyset på Dells bærbare datamaskiner har forskjellige lysinnstillinger. Trykk på <Fn> og høyre piltast for å veksle mellom de forskjellige lysinnstillingene.

 **MERK:** Bakgrunnsbelyst tastatur er kanskje ikke tilgjengelig på alle datamaskiner. For å sjekke om et bakgrunnsbelyst tastatur er tilgjengelig for datamaskinen din, se *Spesifikasjonene* til datamaskinen din på **dell.com/support**.

Skjermtastatur

Tastaturer på skjermen er tilgjengelig på nesten alle datamaskiner og nettbrett, men de er vanligvis brukt på enheter med berøringsskjerm som nettbrett og alt-i-ett datamaskiner. Tastene kan velges med en mus eller ved å berøre tastene på en berøringsskjerm.

Typer tastaturtilkoblinger

Tastaturer kan kobles til en datamaskin med en ledning (kablet), eller med trådløse signaler (trådløst).

Kablet

Kablet tastatur er koblet til datamaskinen med en kabel (som regel USB) og trenger ikke annen strømkilde slik som batterier.

Trådløst

Trådløse tastatur bruker radiofrekvens (RF) eller Bluetooth (BT) for å koble til datamaskinen din. Dette reduserer kabelrot og gir deg fleksibilitet til å bruke tastaturet fra en mer behagelig stilling innen noen få meter fra datamaskinen. Slike tastaturer trenger batterier for å virke.

Tastatur med RF-teknologi leveres vanligvis med en mottaker som må kobles til datamaskinen. Bluetooth-tastaturer kan pares med det innebygde Bluetooth-kortet eller en eksternt Bluetooth-adappter.

Service- og express-service-kode

Du finner service-ID og ekspress-service-kode på datamaskinen ved hjelp av ett av følgende:

- Etiketten på datamaskinen eller nettbrettet
- Min Dell (My Dell) flis, eller min Dell (My Dell) programvare på datamaskinen. For mer informasjon, se «[My Dell \(Min Dell\)](#)».
- Dells nettside for kundestøtte **dell.com/support**
- BIOS-installasjonsprogram

Finne etiketten på datamaskinen

Bærbare datamaskiner – På bunnen av den bærbare datamaskinen (under systemskiltet eller i batteribrønningen)

Stasjonære datamaskiner – Bak på, eller på toppen av chassiset

Nettbrett – Bak på nettbrettet

 **MERK:** For spesifikk plassering av etiketten på din datamaskin, se *Hurtigveiledningen* (Quick Start Guide) som ble levert med datamaskinen, eller på **dell.com/support**.

Dells nettsted for kundestøtte

1. Gå til **dell.com/support**.
2. Klikk på **Finn service-ID (Detect Service Tag)** og følg anvisningene på skjermen.

BIOS-installasjonsprogram

1. Slå på (eller omstart) datamaskinen.
2. Når DELL-logoen vises, se etter teksten som ber deg om å trykke på F2, og trykk så umiddelbart på <F2> for å gå til BIOS oppsettsprogrammet.
 **MERK:** F2-meldingen er aktiv kun i kort tid. Hvis du går glipp av meldingen, vent til datamaskinen har startet opp skrivebordet. Slå deretter av maskinen og prøv igjen.
3. Gå til **Hoved- (Main)** fanen og se etter **service-ID (Service Tag)**. For mer informasjon om oppsett av systemet, se Servicehåndboken til datamaskinen din på **dell.com/support**.

Lagringsenhet

Lagringsenheter lar deg lagre data for senere bruk. Lagringsenheter kan være interne eller eksterne. De fleste lagringsenheter lagrer data til du manuelt sletter dataene igjen. Eksempler på lagringsenheter kan være hard-disk-stasjoner (HDD), solid-state-stasjoner (SSD), optiske disk-stasjoner, flash-disker, osv.

Interne lagringsenheter

Interne lagringsenheter er installert inne i datamaskinen og kan som regel ikke fjernes mens datamaskinen er slått på. De mest vanlige lagringsenhetene er HDD-er og SSD-er.

HDD-er og SSD-er bruker SATA-grensesnitt for overføring av informasjon. SSD-er er også fysisk lik HDD-er, som gjør at de er kompatible med eksisterende datamaskiner.

HDD-er har platelager, mens SSD-er har flash-minne. Dette gjør SSD-er raskere, mer stillegående, energieffektive og støtsikre.

Flyttbare lagringsenheter

Lagringsenheter som du kan fjerne fra datamaskinen uten å slå av datamaskinen kalles flyttbare lagringsenheter. Vanlig brukte flyttbare lagringsenheter er:

- Optiske disk
- Minnekort
- Flash-disk
- Eksterne harddisker

Optiske stasjoner og disk

Datamaskinen kan ha støtte for en DVD RW eller en DVD RW og Blu-ray kombistasjon. Optiske disk kan være skrivebeskyttet, kan skrives til én gang, eller være overskrivbare.

Noen vanlige stasjonstyper er:

- Blu-ray-skriver – Leser og skriver til Blu-ray-disker, DVD-er, og CD-er.
- Blu-ray-leser + DVD RW kombi – Leser Blu-ray-disker. Leser og skriver til DVD-er og CD-er.
- DVD RW – Leser og skriver til DVD-er og CD-er.

Minnekort

Minnekort, også referert til som media- eller flash-kort, bruker flash-minne til å lagre data. De kan overskrives, er raske og beholder dataene selv når strømmen slås av. De brukes ofte i enheter som digitale kameraer, mobiltelefoner, mediaspillere, spillkonsoller, osv. Datamaskinen kan ha en media-kortleser for å lese og skrive til disse kortene.

Noen vanlige minnekorttyper er:

Sikker digital (Secure Digital, SD) / Sikker digital høy kapasitet (Secure Digital High Capacity, SDHC)



Sikker digital utvidet kapasitet (Secure Digital Extended Capacity, SDXC) [kort med ultrahøy hastighet (Ultra High Speed, UHS)]



Sikker digital miniSD (Secure Digital miniSD)



Multimediakort (MMC)



Multimediakort pluss (MMC+)



Multimediakort (MMC) mobil



RS MMC



Ekstrem digital (Extreme Digital, xD)



Minnepinne XC (MSXC)



Compact Flash I, II/Compact Flash MD

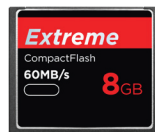

Minnepinne Duo



Minnepinne Pro Duo



Minnepinne Pro-HG Duo



Minnepinne (MS) / Minne pinne Pro (MS Pro)



Smart Media / Smart Media XD



Minnemodul

En minnemodul lagrer midlertidige data som datamaskinen trenger for å utføre oppgaver. Alle filer og programmer lastes inn i minnemodulene før de kan åpnes eller tas i bruk. Minnemodulene kategoriseres etter kapasitet (i GB) og hastighet (i MHz). Raskere hastighet og større kapasitet gir generelt sett bedre ytelse. Vanlige minne-modultyper er:

- Dual In-line Memory Module (DIMM) – Brukes i stasjonære datamaskiner.
- Small Outline Dual In-line Memory Module (SODIMM) – Mindre i størrelse enn DIMM-er. Vanligvis brukt i bærbare datamaskiner, men kan også være brukt i noen kompakte stasjonære PC-er og alt-i-ett datamaskiner.

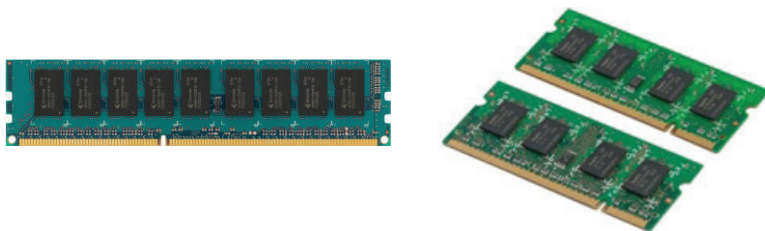

Hovedkort

Hovedkortet er den sentrale delen i datamaskiner. Alle andre enheter kobles til hovedkortet for å kunne samhandle med hverandre. Hovedkortet innehar ulike kontrollere og kontakter som gjør det mulig med utveksling av data mellom ulike komponenter i datamaskinen. Hovedkortet kan også ha integrert grafikk-, lyd- og nettverksegenskaper.

Noen viktige komponenter på hovedkortet er:

- Prozessorsokkelen
- Minnemodulkontakter
- Spor for utvidelses-kort
- CMOS for lagring av BIOS

Figuren under viser de grunnleggende komponentene på et hovedkort i en stasjonær maskin.

MERK: Størrelse form og plassering av komponentene kan variere, avhengig av type hovedkort og hvilken datamaskin de er designet for.

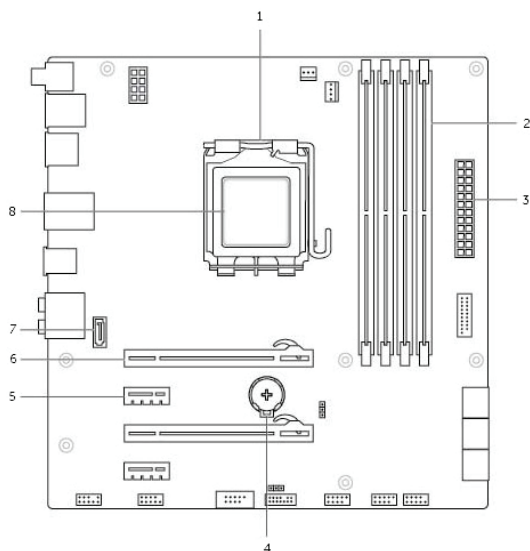

- | | | | |
|---|------------------------|---|-------------------------|
| 1 | prosessorsokkel | 2 | minnemodulkontakt |
| 3 | strømkontakt | 4 | batterikontakt |
| 5 | PCI-Express x1 kontakt | 6 | PCI-Express x16 kontakt |
| 7 | eSATA kontakt | 8 | Processor |

Brikkesett

Brikkesettet kontrollerer komponentene på hovedkortet og sørger for kommunikasjon mellom ulike komponenter. Som regel er brikkesettet en del av hovedkortet. Likevel, for noen prosessor av senere generasjoner kan brikkesettet være integrert i prosessoren.

Prossessor

Prosessorene mottar data og instruksjoner fra programmer og behandler dataene slik programvaren ber om.

Prosessorene er designet spesifikt for stasjonære datamaskiner, bærbare datamaskiner, mobilenheter osv. Som regel kan ikke en prosessor som er designet for én type enhet brukes på en annen type enhet.

Prossessorer som er designet for bærbare datamaskiner og mobilenheter bruker mindre strøm enn prosessorer som er designet for stasjonære datamaskiner eller servere.

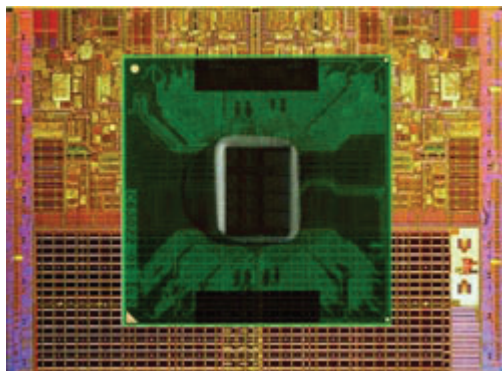

Prossessorer er hovedsakelig klassifisert etter:

- Antall prosessorkjerner
- Hastighet eller frekvens, målt i gigahertz (GHz) eller megahertz (MHz)
- Innebygd minne, også kalt hurtigminne

Disse faktorene er også avgjørende for prosessorens ytelse. Høyere verdier betyr som regel bedre ytelse. Noen prosessorer kan være integrert på hovedkortet.

Eksempler på prosessorprodusenter er Intel, AMD, Qualcomm osv.

Datamaskinvifte

En datamaskinvifte kjøler ned de interne komponentene i datamaskinen ved å trekke varm luft ut fra datamaskinen. Datamaskinvifter brukes normalt til å kjøle ned komponenter som har høyt strømforbruk og derfor genererer mye varme. Å holde komponentene kjølige beskytter dem fra overoppheting, feilfunksjoner og skade.

Varmeavleder

Kjølefinner brukes også for å avlede varme som genereres av prosessoren, noen høytytelses grafikkort og innebygde brikkesett. Kjølefinnene har som regel en vifte montert rett over eller ved siden av seg for å øke luft hastigheten.

Kjølefinner er bygget opp av ribber eller blader i stedet for én hel metallblokk. Dette gjør at overflaten som avleder varme blir større. Et lag med termisk fett påføres mellom prosessoren/grafikkortet og kjølefinnen for enkel utveksling av varme.



Termisk fett

Termisk fett, også kalt termisk gel eller termisk forbindelse, blir brukt til å skape et varme-induktivt lag mellom en prosessor og en kjølefinnen. Påføring av termisk fett mellom prosessoren og kjølefinnen øker varmeoverføringen fra prosessoren til kjølefinnen da termisk fett leder varme bedre enn luft.

Grafikkort

Grafikkort behandler grafikkdata og sender video-utdata til en skjermenhet, slik som en monitor eller en projektor.

Grafikkort kan være én av to typer:

- **Integrert** – Ofte kalt innebygd grafikkort, da det er integrert på hovedkortet. I noen datamaskiner er grafikkortet integrert i prosessoren. Integreerte grafikkort deler som regel systemminne (RAM) og de kan også benytte prosessoren til å behandle videodata.
- En Accelerated Processing Unit (APU) er integrert på samme brikke som prosessoren og har høyere dataoverføringshastighet samtidig som strømforbruket reduseres.
- **Separat** – Separate grafikkort installeres separat på hovedkortet. Separate grafikkort har dedikert minne på kortene og har som regel bedre ytelse enn integreerte grafikkort. Disse kortene er best egnet til grafikkintensive programmer, videospill med høy-oppløsning, osv.

 **MERK:** Når et separat grafikkort installeres på en datamaskin med integrert grafikkort vil det integreerte grafikkortet deaktiveres automatisk. Bruk BIOS-oppsettsprogrammet for å velge hvilket kort som skal brukes.

Valgbar grafikk lar datamaskiner som er utstyrt både med lav-effekts integrert grafikkbrikke og høy-effekts separat grafikkort skifte mellom kortene avhengig av belastning og krav.

TV-tunere

TV-tunere kan brukes for å se på TV på datamaskinen. TV-tunere er tilgjengelige for stasjonære datamaskiner og bærbare datamaskiner, både som interne og eksterne enheter:

MERK: TV-tunere støttes ikke på alle datamaskiner.

Intern

- PCI-E
- PCI

Ekstern

- USB
- PC-kort
- ExpressCard



TV-tunere er stort sett frittstående, men noen grafikkort har også innebygde TV-tunere.

For mer informasjon om bruk av TV-tunere, se dokumentasjon for TV-tuneren.

Høyttalere

Bærbare datamaskiner og nettbrett har innebygde høyttalere som lydutgang. Stasjonære datamaskiner har også innebygde høyttalere. Likevel er disse kun laget for å indikere feil eller mangler.

Du kan også koble eksterne høyttalere til datamaskinen eller nettbrettet. Høyttalere kan støtte 3,5 mm lydutgang, USB eller trådløs tilkobling til datamaskinen.

Høyttalere er som regel kategorisert etter antall kanaler de støtter; 2, 2.1, 5.1, 7.1, osv. Tallet før punktumet angir antall kanaler, og tallet etter punktumet angir subwooferen.

MERK: Lydkortet må støtte 5.1/7.1 kanaler for å kunne gjengi 5.1/7.1 kanalers lyd.



2.1 Lyd

2.1 viser til et system med to høyttalere (venstre og høyre kanaler) og en subwoofer.

5.1 Lyd

5.1 viser til antall audiokanaler i de fleste surroundlydkonfigurasjoner. Et 5.1-audiosystem bruker fem hovedaudiokanaler (front venstre, front høyre, senter, venstre surround, og høyre surround) og en lavfrekvent audiokanal.

7.1 Lyd

7.1 viser til antall kanaler i høykvalitets surroundlydkonfigurasjoner. Et 7.1-audiosystem bruker to ekstra høyttalere (bak venstre og bak høyre) i kombinasjon med 5.1-audiosystemet. For mer informasjon om å sette opp lyd, se «[Sette opp lyd](#)»

Nettkamera

Et nettkamera lar deg ta video og bilder, og kan også brukes til videosamtaler. Skjermen din kan ha innebygget nettkamera, eller du kan koble et eksternt nettkamera til datamaskinen. Kvaliteten på kameraet defineres hovedsakelig av antall piksler det kan registrere.

For å kunne bruke nettkameraet må du installere drivere og programvare for nettkameraet. Hvis du bestilte nettkameraet sammen med datamaskinen, er som regel driver og programvare installert når du mottar datamaskinen.

For mer informasjon om bruk av nettkameraet, se [«Bruk av nettkameraet»](#).

Nettverk

Ett nettverk lar deg tilkoble enhetene dine til hverandre og til Internett. Disse enhetene inkluderer datamaskiner, nettbrett, telefoner, skrivere, og annet perifert utstyr. Du kan sette opp nettverket med kabler (LAN) eller bruke trådløse enheter (WLAN). Nettverk kan settes opp med bruk av Ethernet, Wi-Fi, WWAN, Bluetooth, osv.

Lokalnettverk (Local Area Network, LAN)



Enheter er tilkoblet ved bruk av Ethernet-kabler og dekker et relativt begrenset område, vanligvis innenfor et hus eller en bygning.

Trådløst lokalnettverk (Wireless Local Area Network, WLAN)



Enheter er tilkoblet trådløst og dekker et relativt begrenset område, vanligvis innenfor et hus eller en bygning. Trådløs tilkobling brukes for å sette opp WLAN er vanligvis Wi-Fi (802.11x).

Trådløse nettverk som dekker et større geografisk område (Wireless Wide Area Network, WWAN)

Også kjent som mobilt bredbånd, denne tjenesten er vanligvis levert av teleselskaper til bruk på mobile enheter. En mobilenhet eller bærbar-PC må støtte WWAN-teknologi for å koble til dette nettverket.

Trådløst personlig nettverk (Wireless Personal Area Network, WPAN)

Enheter er vanligvis tilkoblet trådløst med Bluetooth, RF, NFC-kommunikasjon (Near-field communication), osv. Denne typen nettverk virker generelt opp til noen meters avstand mellom enhetene. For å koble datamaskinen din eller nettbrettet ditt til Internett, se «[Koble til Internett](#)».

Modem

Modem lar deg koble datamaskinen eller ruterer din til Internett. Modemer kan være analoge (oppringing) eller digitale (DSL eller kabel).

DSL- eller kabelmodemer leveres som regel fra din Internettleverandør.

- Oppringingsmodem – Elektronisk enhet som gjør om analoge telefonsignaler til digitale signaler som datamaskinen kan behandle, og digitale signaler fra datamaskinen til analoge signaler som kan sendes over telefonlinjen. Oppringingsmodemer kan være interne eller eksterne.
- Digitalt modem – Brukes til å sende og motta data til og fra en digital telefonlinje, for eksempel DSL-linje (Digital Subscriber Line) eller ISDN-linje (Integrated Services Digital Network).

Ruter

En ruter er en enhet som videresender data mellom datanettverk.

De mest vanlige ruterne er rutere for hjemmebruk og mindre kontorer. Disse deler Internettilkoblingen mellom flere enheter samtidig.

Rutere kan være kablet eller trådløse. En kablet ruter kobles til datamaskinen med en Ethernet-kabel (RJ45). De fleste hjemmerutere har fire porter som gjør at opp til fire datamaskiner kan være tilkoblet samtidig. En trådløs ruter bruker Wi-Fi-teknologi og gjør at telefoner, nettbrett, datamaskiner og andre enheter kan koble seg trådløst til nettverket. Trådløse rutere kan koble seg til flere enheter samtidig. For mer informasjon, se dokumentasjonen for ruterer.

Nettverks-kontroller (Network Interface Controller, NIC)

Nettverks-kontroller (Network Interface Controller, NIC), også kalt nettverksadaptere eller lokal-nettverksadaptere (Local Area Network, LAN), kobler til et nettverk med en Ethernet-kabel. NIC-ere kan være interne (integret i hovedkortet) eller eksterne (utvidelseskort). De fleste nye datamaskiner har integrerte nettverksadaptere.

Trådløst-lokalnettverksadapter (Wireless Local Area Network WLAN)

WLAN-adaptere bruker Wi-Fi-teknologi slik at enhetene kan koble seg til en trådløs ruter. Datamaskinen kan ha en intern (utvidelseskort eller integret i hovedkortet) eller en ekstern WLAN-adapter.

Adapter for trådløst nettverk som rekker over et større geografisk område. (Wireless Wide Area Network, WWAN)

Kontrollerne for Wireless Wide Area Network (WWAN) gir trådløs tilkobling gjennom mobilnettet. Denne teknologien er stort sett tilgjengelig på telefoner, nettbrett og business-klasse bærbare datamaskiner. Et SIM-kort med abonnement kan være nødvendig for WWAN-tilkobling.

Bluetooth

Bluetooth gjør at du kan koble andre Bluetooth-enheter til datamaskinen eller nettbrettet, over korte avstander. Bluetooth-enheter kan inkludere telefoner, hodetelefoner, tastatur, mus, skrivere osv. Bluetooth-adaptere kan være interne (utvidelseskort eller integrert på hovedkortet) eller eksterne.

Mer avanserte rutere, som bedriftsrutere, kobler store bedrifter eller ISP-nettverk opp til de kraftige kjernerutene som sender data i høy hastighet langs fiberoptiske linjer på Internettets basisnettverk.

Nærkommunikasjon (Near-Field Communication)

Nærkommunikasjon (Near-Field Communication, NFC) gjør at to enheter kan utveksle data ved at enhetene berører hverandre, eller ved at de bringes nær hverandre. NFC-aktive kan brukes til å lese NFC-merking, betale med, dele filer med kompatible enheter osv.

På Dells bærbare datamaskiner og nettbrett som støtter NFC aktiveres den automatisk når trådløsfunksjon slås på.

 **MERK:** For tilkobling av NFC-aktivert enhet til datamaskin eller nettbrett, se dokumentasjonen for enheten.

 **MERK:** Fildeling fungerer kun mellom enheter som bruker Windows operativsystem.

Bruke datamaskinen

Lade batteriet

Koble strømadapteren til datamaskinen eller nettbrettet for å lade batteriet. Batteriet lades mens datamaskinen eller nettbrettet er i bruk eller slått av. Den interne kretsen i batteriet hindrer overladning.

 **MERK:** Hvis batteriet blir for varmt fordi det er i varme omgivelser, vil det ikke lade når du kobler til strømadapteren. La batteriet kjøle ned for at ladningen skal fortsette.

 **MERK:** For å forbedre batterilevetiden på datamaskinen, se «[Forbedre batterilevetiden](#)».

Bruke tastaturet

Trykk på tastene på det fysiske tastaturet eller bank på tegnene på skjerm-tastaturet for å taste inn tekst eller utføre andre funksjoner.

Tastatursnarveier

Noen taster på bærbare datamaskiners tastaturer, og noen eksterne tastaturer, kan utføre to eller flere funksjoner når de trykkes inn samtidig med andre spesialtaster, for eksempel ><Fn>. Noen datamaskiner lar deg velge standard atferden av tasten gjennom BIOS-oppsettsprogrammet eller ved bruk av hurtigtaster på tastaturet.

<Ctrl><Shift><Esc>

Åpne **Oppgavebehandlingsvinduet (Task Manager)**.

<Fn><F8>

Bytte mellom skjermenheter – kun primærskjerm, duplisere, begge skjermer, og kun sekundærskjerm.
Marker det aktuelle ikonet for å bytte til dette skjermalternativet.

<Fn> og opp-piltast

Øke lysstyrken på en integrert skjerm.

<Fn> og ned-piltast

Reduserer lysstyrken kun på den innebygde skjermen (ikke på en ekstern skjerm).

<Fn><Esc>	Aktivere strømstyringsmodus. Du kan omprogrammere denne hurtigtasten for å aktivere en annen strømstyringsmodus med bruk av fanen Avansert (Advanced) i vinduet Egenskaper for strømalternativer (Power Options Properties) .
<F2>	Gi det valgte elementet nytt navn.
<F3>	Søke etter en fil eller mappe.
<F4>	Vise nedtrekks-adresselinje i Windows Explorer.
<F5>	Oppdatere det aktive vinduet.
<F6>	Bla gjennom elementer i et aktivt vindu eller på skrivebordet.
<F10>	Aktivere menylinjen i det aktive programmet.
<Ctrl><c>	Kopiere et valgt element.
<Ctrl><x>	Klippe ut et valgt element.
<Ctrl><v>	Lime inn et valgt element.
<Ctrl><z>	Angre en handling.
<Ctrl><a>	Velge alle elementer i et dokument eller et vindu.
<Ctrl><F4>	Lukke det aktive vinduet (i programmer som tillater flere åpne dokumenter samtidig).
<Ctrl><Alt><Tab>	Bruk piltastene til å veksle mellom åpne elementer.
<Alt><Tab>	Bytte mellom åpne programmer.
<Alt><Esc>	Bla gjennom elementene i den rekkefølgen de ble åpnet.
<Delete>	Slette et element og flytte det til søppelkassen.
<Shift><Delete>	Slette det valgte elementet uten å flytte det til søppelkassen. FORHOLDSREGEL: Filer som slettes med denne metoden kan ikke gjenopprettes fra søppelkassen.

<Ctrl> og høyre-piltast	Flytte markøren til begynnelsen av neste ord.
<Ctrl> og venstre-piltast	Flytte markøren til begynnelsen av forrige ord.
<Ctrl> og ned-piltast	Flytte markøren til begynnelsen av neste avsnitt.
<Ctrl> og opp-piltast	Flytte markøren til begynnelsen av forrige avsnitt.
<Ctrl><Shift> med en piltast	Velge en tekstblokk.
<Shift> med en piltast	Velge mer enn ett element i et vindu eller på skrivebordet, eller velge tekst inne i et dokument.
Windows-tasten og <m>	Minimere alle åpne vinduer.
Windows-tasten og <Shift><m>	Gjenopprette alle minimerte vinduer. Denne tastkombinasjonen gjenoppretter alle minimerte vinduer etter bruk av Windows-tasten og <m> i kombinasjon.
Windows-tasten og <e>	Starter Windows Explorer.
Windows-tasten og <r>	Åpner dialogboksen Kjør (Run).
Windows-tasten og <f>	Åpner dialogboksen Søkeresultater (Search Results) .
Windows-tasten og <Ctrl><f>	Åpner dialogboksen Søkeresultater-datamaskin (Search Results-Computer) (hvis datamaskinen er koblet til et nettverk).
Windows-tasten og <Pause>	Åpner dialogboksen Systemegenskaper (System Properties) .

Hurtigtaster – Windows 8.1/Windows RT

Denne tabellen gir noen hurtigtaster som gjelder for Windows 8.1 og Windows RT. Disse hurtigtastene kommer i tillegg til de hurtigtastene som allerede er tilgjengelige i tidligere versjoner av Windows.

Windows-tasten og starte å taste inn	Søker på datamaskinen.
<Ctrl><+>	Zoomer inn på et stort antall elementer på skjermen for eksempel app-er festet på startskjermen.
<Ctrl><->	Zoomer ut av et stort antall elementer på skjermen for eksempel app-er festet på startskjermen.
Windows-tasten og <c>	Åpner charms-sidepanelet.
Windows-tasten og <f>	Åpner Søk-charm (Search charm) for å søke i filer på datamaskinen.
Windows-tasten og <h>	Åpner Søk-charm (Search charm).
Windows-tasten og <i>	Åpner Innstillinger-charm (Settings charm).
Windows-tasten og <j>	Bytt mellom hoved-appen og snapped-appen.
Windows-tasten og <k>	Åpner Enheter-charm (Devices charm).
Windows-tasten og <o>	Låser skjermorienteringen (portrett eller landskap).
Windows-tasten og <q>	Åpner Søk-charm (Search charm) for å søke i app-er på datamaskinen.
Windows-tasten og <w>	Åpner søk-charm (Search charm) for å søke i datamaskininstillinger kontroller på datamaskinen.
Windows-tasten og <z>	Viser alternativene som er tilgjengelige i app-en.
Windows-tasten og mellomromstasten	Bytter inndataspråk og tastatur-layout.
Windows-tasten, <Ctrl>, og mellomromstasten	Bytter til tidligere valgt inndataspråk og tastatur-layout.

Windows-tasten og <Tab>	Blar gjennom åpne app-er (unntatt skrivebordsapp-er).
Windows-tasten, <Ctrl>, og <Tab>	Blar gjennom åpne app-er (unntatt skrivebordsapp-er) og forankrer de etter som blas i.
Windows-tasten, <Shift>, og <Tab>	Blar gjennom åpne app-er (unntatt skrivebordsapp-er) i motsatt rekkefølge.
Windows-tasten, <Shift>, og <.>	Feste en app til venstre.
Windows/tasten og <.>	Feste en app mot høyre.

 **MERK:** For spesielle hurtigtaster på din datamaskin, se Hurtigstartveiledningen (*Quick Start Guide*) som ble levert med datamaskinen, eller på dell.com/support.

Tilpasse tastaturet

Tastaturet kan tilpasses slik:

- Endre tiden det tar før tegn repeteres når en tast trykkes inn og holdes nede
- Endre hastigheten tastaturtegn repeteres med
- Endre hastigheten markøren blinker med
- Tilpass viktige sekvenser for inndataspråk

Å tilpasse tastaturet:

Windows 8.1

1. Høyreklikk hvor som helst i **Startskjermen**.
2. Ikonet for **Alle app-er** vil vises nederst i høyre hjørne på skjermen.
3. Under **Windows System**, klikk på **kontrollpanel (Control Panel)**.
4. Hvis **Kontrollpanelet** vises etter **kategori**, klikk på **nedtrekksmenyen Vis etter (View by):** og velg **Små ikoner (Small icons)** eller **Store ikoner (Large icons)**.
5. Klikk på **Tastatur (Keyboard)**.
6. Juster tastaturinnstillingene du vil endre og klikk på **OK** for å lagre innstillingene og lukke vinduet.

Windows 7

1. Klikk på **Start**  → Kontrollpanel (**Control Panel**).
2. Hvis **Kontrollpanelet** vises etter **Kategori**, klikk på **nedtrekksmenyen Vis etter (View by)**: og velg **Små ikoner (Small icons)** eller **Store ikoner (Large icons)**.
3. Klikk på **Tastatur (Keyboard)**.
4. Juster tastaturinnstillingene du vil endre og klikk på **OK** for å lagre innstillingene og lukke vinduet.

Endre tastatur inndataspråk

Windows 8.1

1. Høyreklikk hvor som helst i **Startskjermen**.
2. **Ikonet for Alle app-er** vil vises nederst i høyre på skjermen.
3. Under **Windows System**, klikk på **kontrollpanel (Control Panel)**.
4. Klikk på **Klokke (Clock)**, **Språk (Language)**, og **Region (Region)**.
5. Under **Språk (Language)**, klikk på **Endre inndatametoder (Change input methods)**.
6. Under **Inndatametode (Input Method)**, klikk på **Legg til en inndatametode (Add an input method)**.
7. Klikk på det språket som skal legges til, klikk deretter på **Legg til (Add)**.

Windows 7

1. Klikk på **Start**  → Kontrollpanel (**Control Panel**).
2. Hvis **Kontrollpanelet** vises etter **Kategori**, klikk på **nedtrekksmenyen Vis etter (View by)**: og velg **Små ikoner (Small icons)** eller **Store ikoner (Large icons)**.
3. Klikk på **Region og språk (Region and Language)**.
4. Under **Tastaturer og språk (Keyboards and Languages)**, klikk på **Endre tastatur (Change keyboard)...**
5. Under **Generelt (General)**, klikk på **Legg til (Add)...**
6. Klikk på det språket som skal legges til, klikk deretter på **OK**.

Bruke det numeriske tastaturet på en bærbar datamaskin

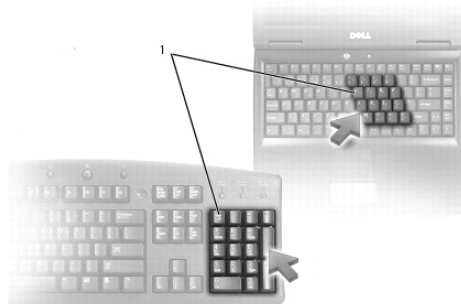

1 Numerisk tastatur

Den bærbare datamaskinen kan ha et numerisk tastatur integrert i tastaturet. Tastaturet tilsvarer tastaturet på et utvidet tastatur.

- For å skrive et tall eller symbol, trykk på og hold nede <Fn-tasten> og trykk på den ønskede tasten.
- For å aktivere det numeriske tastaturet, trykk på <Num lock>. Lyset  indikerer at tastaturet er aktivt.
- Trykk på <Num lock> en gang til for å deaktivere det numeriske tastaturet.

 **MERK:** Noen bærbare datamaskiner kan ha eget numerisk tastatur.

Bruke styreplaten

Bruk styreplaten til å flytte markøren eller til å velge objekter på skjermen.

- For å flytte markøren, la fingeren gli forsiktig over styreplaten.
- For å venstreklikke eller velge et objekt, trykk på den venstre knappen på styreplaten eller bank én gang på styreplaten.
- For å høyreklikke på et objekt, bank på den høyre knappen på styreplaten én gang.
- For å dobbeltklikke på et objekt, trykk på den venstre knappen på styreplaten to ganger, eller bank to ganger på styreplaten.
- For å velge og flytte (eller dra) et objekt, plasser markøren på objektet og bank to ganger raskt på styreplaten uten å ta bort fingeren fra styreplaten etter det andre banket, flytt deretter det valgte objektet ved å gli fingeren over styreplaten.

Styreplatebevegelser

 **MERK:** Noen styreplatebevegelser støttes kanskje ikke på datamaskinen.

 **MERK:** Innstillinger for styreplatebevegelser kan endres ved å dobbelt-klikke på styreplate-ikonet i statusfeltet.

Datamaskinen støtter kanskje bevegelser for **rulle, zoome, rotere, bla,** og **hurtigstart**.

Rulle

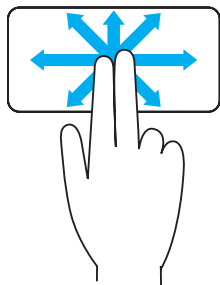

Panorere – Lar deg flytte fokus på det valgte element når hele elementet ikke er synlig.

Beveg to fingre i ønsket retning for å panorere det valgte objektet.

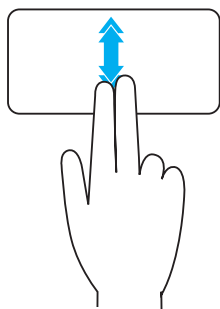

Vertikal auto-rulling – Lar deg bla opp eller ned i det aktive vinduet.

Beveg to fingre raskt opp eller ned for å starte vertikal auto-rulling.

Bank på styreplaten for å stoppe auto-rulling.

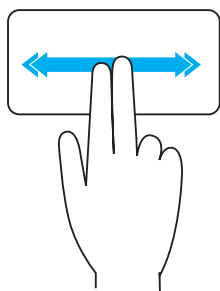

Horisontal auto-rulling – Lar deg bla til venstre eller høyre i det aktive vinduet.

Beveg to fingre raskt til venstre eller høyre for å starte horisontal auto-rulling.

Bank på styreplaten for å stoppe auto-rulling.

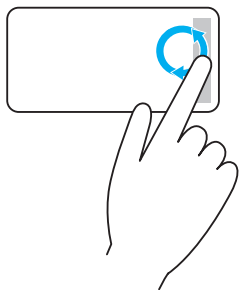

Sirkulerende rulling opp/ned – Lar deg bla opp/ned.

Beveg fingeren med klokken i den vertikale-rullesonen i den høyre kanten av styreplaten for å bla oppover, og mot klokken for å bla nedover.

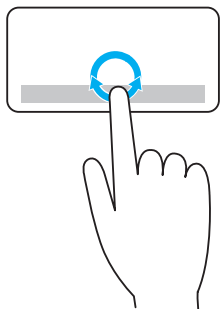

Sirkulerende rulling venstre/høyre – Lar deg bla venstre/høyre.

Beveg fingeren med klokken i den horisontale-rullesonen nederst på styreplaten for å bla til høyre, og mot klokken for å bla til venstre.

Zoom

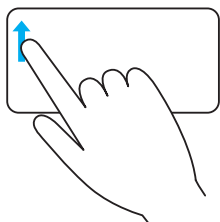

En-finger-zoom – Lar deg zoome inn eller -ut ved å bevege én finger i sonen for zooming (i venstre kant av styreplaten).

Beveg en finger oppover i zoome-sonen for å zoome-inn.

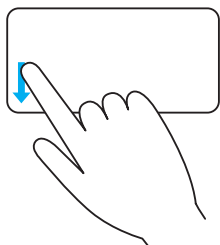

Beveg en finger nedover i zoome-sonen for å zoome-ut.

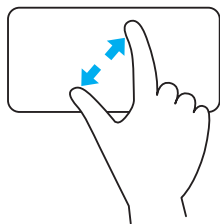

To-finger- zoom – Lar deg zoome inn eller -ut ved bruk av to fingre.

Plasser to fingre på styreplaten og beveg dem deretter fra hverandre for å zoome-inn.

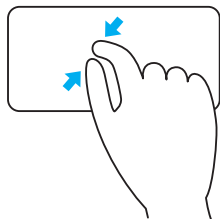

Plasser to fingre på styreplaten og beveg dem deretter nærmere hverandre for å zoome-ut.

Rotere



Vridning – Lar deg rotere aktivt innhold i 90-graders intervaller, med bruk av to fingre.

Hold tommelen i ro og beveg pekefinger i en bue mot høyre eller venstre for å rotere det valgte elementet 90-grader med eller mot klokken.

Bla

Gjør at du kan bla forover og bakover i innholdet.

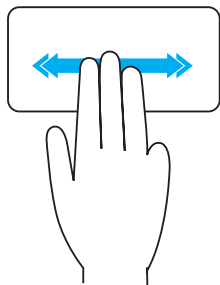

Beveg tre fingre raskt mot venstre eller høyre for å vende innholdet bakover eller forover.

Hurtigstart

Gjør at du kan åpne favorittprogrammer.

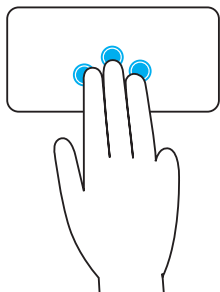

Bank tre fingre på styreplaten for å starte det forhånds-konfigurerte programmet.

MERK: Bruk styreplatenes konfigureringstøytøy til å velge programmet som skal startes.

Bruk av berørings skjermen

 **MERK:** unngå å bruke berørings skjermen i støvete, varme eller fuktige omgivelser.

 **MERK:** plutselig endringen i temperatur kan føre til kondens på skjermens innvendige overflate. Dette påvirker ikke normal bruk og forsvinner etter datamaskinen har vært på for minst 48 timer.

Hvis datamaskinen eller nettbrettet har en berørings skjerm, kan du berøre skjermen for å samhandle med elementer i stedet for å bruke mus eller tastatur.

Noen av de grunnleggende oppgavene du kan utføre ved hjelp av en berørings skjerm er, åpne filer, mapper og programmer, zoome inn, zoome ut, bla, rotere bilder osv.

Du kan utføre de oppgavene som du vanligvis ville utføre ved hjelp av en mus, for eksempel åpne filer, mapper og programmer, bla ved hjelp av rullefeltet, lukke og minimere vinduer ved hjelp av knappene på vinduet osv.

Du kan også bruke skjerm-tastaturet på berørings skjermen.

Berørings skjerm-bevegelser

Berørings skjerm-bevegelser forbedrer brukervennligheten for en berørings skjerm ved at du kan utføre oppgaver som zoome, bla, rotere osv. ved å skyve eller knipse med fingeren på skjermen.

 **MERK:** Noen av disse bevegelsene er programspesifikke, og virker kanskje ikke i alle programmer.

Zoom

CharStyle:

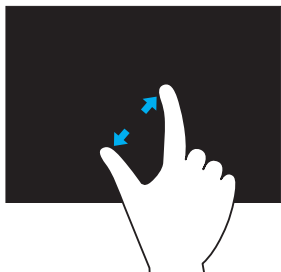

Plasser to fingre på berøringskjermen og beveg dem deretter fra hverandre for å zoome-inn.

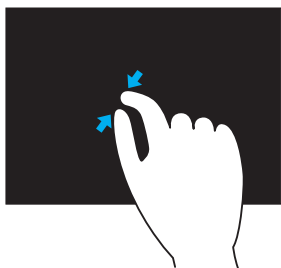

Plasser to fingre på berøringskjermen og beveg dem deretter nærmere hverandre for å zoome-ut.

Holding

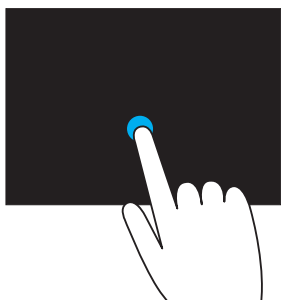

Berør og hold elementet på skjermen for å åpne kontekstmenyen.

Bla

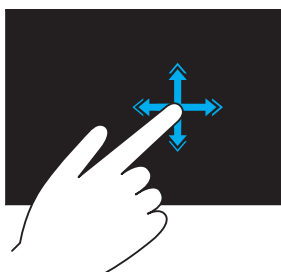

Beveg en finger raskt i ønsket retning for å bla gjennom innhold i et aktivt vindu som sidene i en bok. Bla-funksjonen fungerer også vertikalt når du navigerer i innhold som bilder eller sanger i en spille-liste.

Rotere



Rotere med klokken – Hold én finger eller tommelen i ro og beveg den andre fingeren i en bue mot høyre

Rotere mot klokken – Hold én finger eller tommelen i ro og beveg den andre fingeren i en bue mot venstre

Du kan også rotere det aktive innholdet ved å bevege fingrene i en sirkelbevegelse.

Rulle

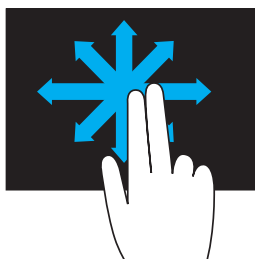

Panorere – Flytt fokuset til det ønskede objektet når ikke hele objektet er synlig.

Beveg to fingre i ønsket retning for å panorere det valgte objektet.

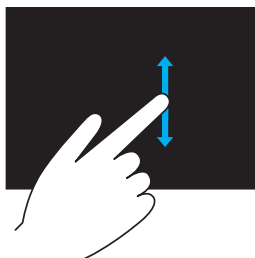

Rull vertikalt – Rull oppover eller nedover i det aktive vinduet.

Beveg én finger oppover eller nedover for å starte vertikal rulling.

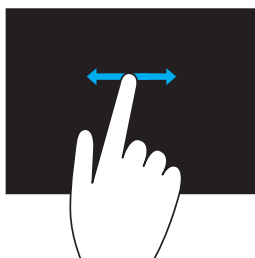

Rulle horisontalt – Rulle til høyre eller til venstre i det aktive vinduet.



Beveg én finger mot høyre eller venstre for å starte horisontal rulling.

Bruke Bluetooth

Bluetooth-enheter som mus, tastatur, hodetelefoner, telefon, TV osv. kan kobles til (pares). For detaljer om paring av enheten med datamaskinen, se dokumentasjonen for enheten.

 **MERK:** Sørg for at det er Bluetooth-drivere installert på datamaskinen.

Pare en Bluetooth-enhet med datamaskinen

1. Aktiver Bluetooth på datamaskinen eller nettbrettet og enheten som skal pares.
På en Dell bærbar datamaskin, slå på trådløs for å aktivere Bluetooth. For informasjon om å slå Bluetooth på enheten, se dokumentasjonen for enheten.
2. Høyreklikk på Bluetooth-ikonet i statusfeltet på oppgavelinjen og klikk på **Legg til en enhet (Add a Device)**.
 **MERK:** Hvis du ikke finner Bluetooth-ikonet, klikk på pilen ved siden av statusfeltet.
3. I vinduet **Legg til en enhet (Add a device)**, velg enheten og klikk på **Neste (Next)**.
 **MERK:** Hvis enheten ikke vises i listen, sørg for at enheten din er synlig.
4. Følg anvisningene på skjermen for å fullføre paringen.
 **MERK:** En kode vises kanskje på datamaskinen og enheten.
5. En melding som bekrefter paringen med enheten vises når paringen er fullført.

Bruk av nettkameraet

Hvis datamaskinen eller skjermen har et innebygd nettkamera, er driverne installert og konfigurert fra fabrikk. Nettkameraet blir automatisk aktivert når du starter en videosamtale eller et video-innspillingsprogram.

Dell Nettkamerasentral (Webcam Central) (kun Windows 7) kan også brukes for å ta stillbilder og videoopptak med nettkameraet.

Ta et stillbilde

1. Åpne Dell Nettkamerasentral (Webcam Central).
2. Klikk på **fanen ta bilde (Snap Photos)**.
3. Klikk på kameraikonet  for å ta et stillbilde.

 **MERK:** For å konfigurere alternativer som bildestørrelse, selvutløser, bildeserie-opptak, bildeformat osv.: Klikk på nedtrekks-pilen ved siden av kameraikonet.

Ta opp en video

1. Åpne Dell Nettkamerasentral (Webcam Central).
2. Klikk på **Videoopptak (Record Videos)** fanen .
3. Klikk på opptaksikonet  for å starte et videoopptak.
4. Når videoopptaket er fullført, klikk på opptaksikonet igjen for å stoppe videoopptaket.

 **MERK:** For å konfigurere alternativer som videostørrelse, selvutløser, time-lapse-opptak, videokvalitet osv. Klikk på nedtrekks-pilen ved siden av opptaksikonet.

Valg av kamera og mikrofon

Hvis datamaskinen har flere nettkameraer eller mikrofoner (innebygde eller eksterne), kan du velge det nettkameraet og den mikrofonen du vil bruke med Nettkamerasentral (Webcam Central).

1. Åpne Dell Nettkamerasentral (Webcam Central).
2. Klikk på nedtrekks-pilen ved siden av kameraikonet i det nedre-venstre hjørnet av vinduet.
3. Klikk på det kameraet du vil bruke.
4. Klikk på fanen **Videoopptak (Record Videos)**.
5. Klikk på nedtrekks-pilen ved siden av mikrofonikonet  under området for forhåndsvisning.
6. Klikk på den mikrofonen du vil bruke.

Porter og kontakter

Lyd

Lydkontakter gjør at du kan koble til høyttalere, hodetelefoner, mikrofoner, lydsystemer, forsterkere eller lydutgang fra TV.

 **MERK:** Datamaskinen støtter kanskje ikke alle lydportene. For mer informasjon om tilgjengelige porter på din datamaskin, se *hurtigstartveiledningen (Quick Start Guide)* som ble levert med datamaskinen, eller *spesifikasjoner (Specifications)* på dell.com/support.

Typer lydporter



Hodetelefonport – Kobler til hodetelefoner, aktive høyttalere eller lydsystem.



Mikrofonport – Kobler til ekstern mikrofon for stemme- eller lyd-inndata.



Line-in-port – Kobler til en enhet for opptak/avspilling, for eksempel en kassettspiller, CD-spiller eller videospiller.



Line-out-port – Kobler til hodetelefoner eller høyttalere med integrert forsterker.



Rear-surround ut-port – Kobler til høyttalere med .



Center/LFE surround ut – Kobler til ett enkelt basselement.

MERK: Low Frequency Effects (LFE) lydkanal, som finnes i utstyr med digital surround-lyd, overfører kun lavfrekvent informasjon (80 Hz og lavere). LFE-kanalen driver et basselement som gir ekstremt lave basslyder. Systemer som ikke bruker basselementer kan overføre LFE-informasjon med parallellkobling til hovedhøyttalerne i surround-lydoppsettet.



Side-surround-lydport – Kobler til venstre/høyre høyttalere.



RCA S/PDIF port – Sender digital lyd uten behov for analog lydkonvertering.

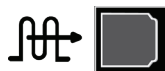

Optisk S/PDIF-port – Sender digital lyd, med bruk av optiske signaler, uten behov for analog lydkonvertering.

USB

Universell seriebuss (USB) gjør at du kan koble tilleggsutstyr til en datamaskin eller et nettbrett. Dette tilleggsutstyret kan være mus, tastatur, skriver, eksterne stasjoner, kameraer, telefoner osv.

USB-port kan brukes til å overføre data mellom datamaskinen og enheten, og også til å lade støttede enheter. For mer informasjon, se dokumentasjonen for din enhet.

Noen datamaskiner har også USB-porter med integrert strømdelingsfunksjon (PowerShare) som lar deg lade dine USB-enheter selv når datamaskinen er slått av..

USB støtter også Plug-and-Play og hot swapping.

Plug-and-Play – Gjør at datamaskinen gjenkjenner og konfigurerer en enhet automatisk.

Hot swapping – Gjør at USB-enheter kan kobles fra og til uten omstart av datamaskinen.

USB-porter

Standard USB – Standard USB-port finnes på de fleste bærbare og stasjonære datamaskiner. Mange USB-enheter kobler til datamaskinen med denne porten.

Mini-USB – En mini-USB-port brukes i små elektroniske enheter, for eksempel kameraer, eksterne lagringsstasjoner, nettbrett osv.

Mikro-USB – En mikro-USB-port er mindre enn en mini-USB-port og brukes i telefoner, nettbrett, trådløse hodetelefoner og andre små elektroniske enheter.

USB med ekstra strøm (Powered USB) – En USB kobling med ekstra strøm bruker en mer kompleks kontakt enn en vanlig USB. Den har to kontakter i en kabel, én standard USB-plugg og en for strøm, noe som gjør

at enheter som krever mer strøm kan kobles til uten bruk av en uavhengig strømforsyning. Det brukes i butikkutstyr slik som strekkodelesere og kvitteringsskrivere.

USB-standarder

USB 3.0 – Dette kalles også SuperSpeed USB. Denne porten støtter dataoverføringshastigheter opp til 4,8 Gbps og er bakoverkompatibel med eldre USB-standarder.

USB 2.0 – Kalles Hi-Speed USB. Den tilbyr ekstra båndbredde for multimedia og lagringsapplikasjoner. USB 2.0 støtter dataoverføringshastigheter opp til 480 Mbps.

USB 1.x – Eldre USB-standard som støtter dataoverføringshastigheter opp til 11 Mbps.

USB PowerShare – USB-strømdelingsfunksjon (PowerShare) gjør at USB-enheter kan lades når datamaskinen er slått av eller i hvilemodus. Ikonet  indikerer at USB-porten støtter strømdelingsfunksjon (PowerShare).

 **MERK:** Noen USB-enheter lades kanskje ikke når datamaskinen er slått av eller i hvilemodus. Slå på datamaskinen i slike tilfeller for at enheten skal lades.

 **MERK:** Hvis du slår av datamaskinen mens du lader en USB-enhet kan det hende at enheten slutter å lade. For å fortsette ladning kobles enheten fra og kobles til igjen.

 **MERK:** På bærbare datamaskiner avslutter strømdelingsfunksjonen (PowerShare) ladning av enheten når batterikapasiteten på den bærbare datamaskinen når 10 %. Du kan konfigurere denne grensen med BIOS-oppsettsprogrammet).

Feilsøkingport – Feilsøkingporten gjør at en bruker kan kjøre USB 3.0-porter i USB 2.0-modus midlertidig for feilsøking, og også når operativsystemet installeres på nytt fra en optisk USB-stasjon eller en flashstasjon.

eSATA

eSATA lar deg koble eksterne lagringsenheter til datamaskinen, som harddisker og optiske disk. eSATA har samme båndbredde som SATA-porter.

Datamaskinen kan ha en egen eSATA-port eller en eSATA/USB-kombinasjonsport.

Visual Graphics Array (VGA)

Visual Graphics Array (VGA) gjør at du kan koble til monitorer, projektorer osv. HDMI- eller DVI-port kan kobles til en VGA-port med VGA til HDMI eller VGA til DVI adapter.

Digital Visual Interface (DVI)

Digital Visual Interface (DVI) gjør at du kan koble datamaskinen til skjermer som flatskjermer, projektorer osv.

Det finnes tre typer av DVI-tilkoblinger:

- **DVI-D (DVI-Digital)** – DVI-D sender digitale video-signaler mellom grafikkortet og den digitale skjermen. Dette gir rask video-utdata med høy kvalitet.
- **DVI-A (DVI-Analog)** – DVI-A sender analoge video-signaler til en analog skjerm, for eksempel en CRT-monitor eller en analog LCD-monitor.
- **DVI-I (DVI-Integrated)** – DVI-I er en integrert tilkobling som kan sende et digitalt eller et analogt signal. Denne porten er mer allsidig da den kan brukes til både digitale og analoge tilkoblinger.

Skjermport

Skjermport gir en digital tilkobling mellom datamaskinen og skjermenheter, for eksempel monitorer, projektorer osv. Den støtter både video- og lydsignaler. Skjermport er designet spesielt til bruk med dataskjermer.

Mini-skjermport

Mini-skjermport er en mindre versjon av skjermport.

 **MERK:** Skjermport og mini-skjermport er kompatible med hverandre, men de varierer i størrelse. Hvis porten har en annen størrelse, bruk en overgang.

Fordeler med skjermport

- Støtter høy oppløsning og høy oppdaterings-frekvens
- Støtter 3D-overføring
- Støtter flere skjerm-enheter samtidig
- Støtter HDCP
- Støtter plug-and-play-adaptere som gjør at du kan koble til skjermer som bruker eldre tilkoblingsstandarder, for eksempel DVI, HDMI, og VGA
- Skjermkabler kan være opp til 15 meter lange (49,21 fot) uten behov for signalforsterkere

HDMI

High Definition Multimedia Interface (HDMI) gir digital tilkobling mellom datamaskinen, skjermenheter, og andre multimedia-enheter. Den støtter både video- og lydsignaler.

HDMI-porter er som regel tilgjengelig på datamaskiner, TV-er, dekodere, DVD- og Blu-ray-spillere, spillkonsoller osv.

Fordeler med HDMI

- Støtter høy oppløsning og høy oppdateringsfrekvens
- Støtter 3D-overføring
- Støtter HDCP
- Som regel tilgjengelig på de fleste datamaskiner og forbrukerenheter for multimedia
- Kan brukes til tilkobling av kun-lyd, kun-video, eller lyd og video
- Kompatibel med skjermer med fikserte piksler som LCD-er, plasmaskjermer, og projektorer

Mini-HDMI

Mini High Definition Multimedia Interface (HDMI) gir digital forbindelse mellom datamaskinen og bærbare enheter som smarttelefoner, bærbare datamaskiner, osv.

Mikro-HDMI

Micro High Definition Multimedia Interface (HDMI) gir digital forbindelse mellom datamaskinen og bærbare enheter slik som smarttelefoner, bærbare datamaskiner, osv. Denne kontakten ligner på mikro-USB-kontakten som brukes av de fleste smarttelefoner.

S/PDIF

S/PDIF er en standard for overføring av lyd i digitalt format. Du kan bruke S/PDIF til lydenheter som lydkort, høyttalere, hjemmekinoanlegg, TV-er osv. Det støtter 5.1-lyd.

Det finnes to typer av S/PDIF-koblinger:

- Optisk – Bruker fiberoptikk med TOSLINK-koblinger
- Koaksial – Bruker koaksialkabler med RCA-koblinger

Programvare og programmer

Computrace

Computrace gjør at datamaskiner kan spores når de bytter bruker eller flyttes rundt i en organisasjon, og hjelper til å forhindre tyveri og gjenfinner datamaskiner som er mistet eller stjålet.



En datamaskin som har Computrace-aktivert og har tilgang til Internett, kommuniserer regelmessig med Computrace-serveren for å rapportere systeminformasjon, lokalisering og brukeridentitet.

Computrace tilbyr følgende pakker og funksjoner:

Fullfør	Absolute Track	Plus	Lo/Jack for bærbare datamaskiner
Inventar eiendeler	Sporer maskinvare i datamaskinen	Lokaliserer stjålne datamaskiner	For hjem og hjemmekontor
Sikker sporing av eiendeler	Sentralisert leieinformasjon	Sporingsleieavtaler	Beskytter mot tyveri
Sporer stjålne datamaskiner	Programvareinventar	Gransker tap	Lokaliserer ved bruk av skjult programvare
Forebygger tyveri	Overholdelse av lisens	Forebygger tyveri	Gjenoppretter innen 30 dager
Fjernsletter data			

 **MERK:** Computrace støttes kanskje ikke på alle datamaskiner.

Aktivere Computrace

1. Slå på eller start datamaskinen på nytt.
2. Når DELL-logoen vises, trykk på <F2> med en gang for å gå til BIOS-installasjonsprogrammet.
 **MERK:** Hvis du venter for lenge og logoen til operativsystemet vises, fortsetter du å vente til Windows-skrivebordet vises. Slå av datamaskinen og prøv på nytt.
3. Velg fanen **Sikkerhet (Security)** og velg deretter **Computrace(R)**.
4. Velg **Aktiver (Activate)** for å aktivere Computrace.
 **MERK:** Når du aktiverer eller deaktiverer Computrace-valget i BIOS-oppsettet, kan du ikke endre denne innstillingen i fremtiden. Dette er for å hindre en uautorisert endring av denne funksjonen.



Få hjelp om Computrace

Dell yter hjelp om Computrace gjennom Absolute Software. Absolute Software kan kontaktes for hjelp om installering, konfigurasjon, bruk og feilsøking.

For å kontakte Absolute Software se nettstedet til Absolute Software på **absolute.com** eller send en e-post til **techsupport@absolute.com**.

My Dell-nedlastinger

Min Dell-nedlastinger (My Dell Downloads) er et programvaredepot som lar deg laste ned og installere programvare som var forhåndsinstallert på datamaskinen, men hvis medium ikke ble levert med.

-  **MERK:** Mine Dell-nedlastinger (My Dell Downloads) er kanskje ikke tilgjengelig i alle regioner.
-  **MERK:** Du må registrere deg for å få tilgang til mine Dell-nedlastinger (My Dell Downloads).

Mine Dell-nedlastinger (My Dell Downloads) lar deg:

- Vise original programvare som ble levert med datamaskinen.
- Laste ned og installere berettiget programvare.
- Endre passord for min Dell-nedlastinger-konto (My Dell Downloads account).

Registrere deg og bruke My Dell Downloads:

1. Gå til **smartsource.dell.com/web**.
2. Følg anvisningene på skjermen for å registrere datamaskinen.
3. Installer programvaren på nytt eller opprett et sikkerhetskopimedium for fremtidig bruk.

My Dell (Min Dell)

Min Dell er et alt-på-ett-sted kontrollpanel for systemverktøy og diagnostikk. Du kan bruke Min Dell (My Dell) til å finne datamaskinens servicemerke, ekspressservicekode, systeminformasjon, garantistatus, osv. Det gir tilgang til elektroniske verktøy, linker for Dell teknisk støtte, kanaler for Dell kundestøtte, enhetsbehandling, nettverkstilkoblinger, systemvarsler, ytelsesforbedringstips og linker til andre Dell-verktøy og diagnostiske tjenester.

Laste ned eller oppgradere My Dell (Min Dell)

For å laste ned eller oppgradere til nyeste versjon av min Dell (My Dell), gå til dell.com/support.

 **Merk:** Det anbefales å laste ned programvaren fra Internett når det blir angitt under installering av min Dell (My Dell).

Tilgang til My Dell (Min Dell):

Windows 8.1 – Bank eller klikk på My Dell-ikonet på startskjermen.

Windows 7 – Klikk på **Start**  → **Alle programmer (All Programs)** → **Dell** → **Min Dell (My Dell)** → **Min Dell (My Dell)**.

PC-sjekk (Checkup)

Bruk PC-sjekk (Checkup) For å kontrollere hard-disk-bruk, kjøre maskinvare diagnostikk, og spore endringer som er gjort på datamaskinen.

- **Styring av diskplass (Drive Space Manager)** – Styr harddisken ved hjelp av en visuell representasjon av plassen som brukes av hver filtype.
- **Historikk om ytelse og konfigurasjon (Performance and Configuration)** – Overvåk systemhendelser og endringer over tid. Dette verktøyet viser alle maskinvareskanninger, tester, systemendringer, kritiske hendelser og gjenopprettingspunkter for systemet.
 - **Detaljert systeminformasjon** – Vis detaljert informasjon om maskinvare- og operativsystemkonfigurasjoner, tilgang til kopier av servicekontrakter, garantiinformasjon og tilbud om garantifornyelse.
 - **Få hjelp** – Se valg for Dell teknisk støtte, kundestøtte, visninger og opplæring, verktøy på Internett, servicehåndbok, garantiinformasjon, ofte stilte spørsmål (FAQ), osv.

- **Sikkerhetskopiering og gjenoppretting** — Tilgang til systemgjenopprettingsverktøy som lar deg:
 - Opprette en Dell fil for gjenoppretting av fabrikkinnstillinger på datamaskinen for å kunne gjenopprette datamaskinen på et senere tidspunkt.
 - Opprette medium for sikkerhetskopiering og gjenoppretting.
- **Tilbud om økt systemytelse (System Performance Improvement Offers)** – Anskaff programvare- og maskinvareløsninger som øker systemytelsen.

Løsningsplass (Solution Station)

Løsningsplass (Solution Station) er en alt-på-ett-sted-butikk for premium støttetjenester for datamaskinkonfigurasjon og vedlikehold, nettverksinstallasjon og støtte, installasjon av hjemmeunderholdning osv.

Avhengig av dine behov kan du velge mellom følgende kategorier for støtte:

Telefonstøtte, på-stedet-støtte (støtte i hjemmet), eller tjenester på nettet.

Utvalgte tjenester inkluderer en gratis PC-helsesjekk for å optimalisere og øke hastigheten på datamaskinen, hjelpe med vanlige feil og feilsøking, virus- og spionvare-fjerning, trådløst-nettverk oppsett, og mer. Du kan også finne artikler og ofte stilte spørsmål om de vanligste problemene og instruksjoner om hvordan du utfører vanlige oppgaver.

Støttekategoriene har fleksibel prissetting og varierende grad av kundeengasjement for problemløsning.

Løsningsklass (Solution Station) tilbud

Type	Tilbud
Garanti og løpende ivaretagelse	Utvidet garanti eller servicekontrakt Dell tekniske resepsjon
Installasjoner og oppsett	Konfigurere datamaskinen Konfigurering av trådløst-nettverk Programvareinstallering Installering av Windows operativ-system Oppgradering av intern-maskinvare Installering av TV og hjemmekino Installering av antivirus Konfigurering av Internett- og e-post Konfigurering av datamaskin-tilbehør Konfigurering av Internett foreldrekontroll Filoverføring og sikkerhetskopiering av data
Feilsøking og reparasjon	Øke hastigheten på datamaskinen Fjerning av virus og spionvare Datagjenoppbygging Datamaskinfeil og feilsøking Nettverksfeil og feilsøking

Quickset

Quickset er et sett av programmer som gir økt funksjonalitet til Dell-datamaskinen. Det gir enkel tilgang til et antall funksjoner som normalt krever flere trinn. Noen funksjoner som Dell Quickset gir tilgang til kan være:

- Konfigurere trådløse hurtigtaster
- Deaktivere eller aktivere batteriladning
- Endre virkemåte for Fn-tasten

 **MERK:** Quickset støttes kanskje ikke på alle datamaskiner.

Installere Quickset

Quickset er forhåndsinstallert på en ny Dell datamaskin. Hvis du trenger å reinstallere Quickset, last den ned fra nettstedet for Dell support på **dell.com/support**.

 **MERK:** Hvis du gjenoppretter datamaskinen med PC Restore eller et lignende program, blir Quickset også gjenopprettet.

NVIDIA 3D-programmer

NVIDIA 3DTV spillapplikasjon installert på datamaskinen lar deg spille 3D-spill, se på Blu-ray 3D-videoer, bla i 3D-bilder. Den støtter de samme spillene som NVIDIA 3D Vision. For å se en liste over støttede 3D-spill, se **nvidia.com**.

 **MERK:** Se på NVIDIA support for mer informasjon om denne applikasjonen.

 **MERK:** NVIDIA 3D- applikasjon er ikke tilgjengelig på alle datamaskiner.

Spille spill i 3D

1. Start spillet i fullskjerm modus.
2. Hvis du ser en melding som sier at gjeldende modus ikke er HDMI 1.4-kompatibel, sett spillets oppløsning til 1280 x 720 (720p) i HD 3D-modus.

Tastatursnarveier

Følgende er noen tastatursnarveier som er tilgjengelig for 3D-spilling:

Taster	Beskrivelse	Funksjon
<Ctrl><t>	Viser/skjuler stereoskopiske 3D-effekter	Slår 3DTV Play på eller av. MERK: Spillytelse kan reduseres ved bruk av HD 3D-modus selv om 3DTV Play er deaktivert. For maksimal ytelse, velg HD- eller SD-modus når 3DTV Play er deaktivert.
<Ctrl><F4>	Øker 3D-dybde	Øker 3D-dybden i gjeldende spill.
<Ctrl><F3>	Senker 3D-dybde	Senker 3D-dybden i gjeldende spill.
<Ctrl><F11>		Tar en 3D skjermdump av gjeldende spill og lagrer filen i en mappe i mappen Dokumenter (Documents) . For å vise filen, bruk NVIDIA 3D Photo Viewer.
<Ctrl><Alt><Insert>	Viser/skjuler kompatibilitetsmeldinger for spillet	Viser NVIDIA-anbefalte innstillinger for gjeldende spill.
<Ctrl><F6>	Øker konvergens	Flytter objektene nærmere deg; maksimal konvergens plasserer alle objektene foran i bildet i ditt rom; brukes også til å plassere lasersiktet.
<Ctrl><F5>	Senker konvergens	Flytter objektene vekk fra deg; minimal konvergens plasserer alle objektene bak scenen i ditt rom; brukes også til å plassere lasersiktet.

 **MERK:** For mer informasjon, se NVIDIA-programmets hjelpefil.

DellConnect

DellConnect er et nettbasert verktøy som gjør at en Dell-agent kan få tilgang til datamaskinen (under tilsyn) for fjerndiagnostisering og problemløsning på datamaskinen. Det gjør at en representant for teknisk støtte kan samhandle med datamaskinen med din tillatelse.

En DellConnect-forespørsel blir initiert av en teknisk support-agent ved behov under feilsøking.

 **MERK:** For tilgang til DellConnect og vilkår for bruk, se dell.com/DellConnect.

Gjenopprette operativsystemet

Alternativer for systemgjenoppretting

Operativsystemet kan gjenopprettes med ett av følgende alternativer:

- △ **FORSIKTIG: Bruk av Dell gjenoppretting av fabrikkinnstillinger (Dell Factory Image Restore) eller Operativsystemdisken sletter permanent alle filer på din datamaskin. Hvis det er mulig, lag sikkerhetskopi av alle filer før disse valg brukes.**

Alternativ	Beskrivelse
Dell sikkerhetskopiering og gjenoppretting (Backup and Recovery)	Bruk dette som første løsning for å gjenopprette operativsystemet.
Systemreinstalleringsdisker	brukes når operativsystemsvikt hindrer bruk av Dell sikkerhetskopiering og gjenoppretting (Backup and Recovery), eller når du installerer Windows på en ny harddisk eller på en utskiftet harddisk.
Systemgjenoppretting	Bruk dette til å gjenopprette operativsystemkonfigurasjonen til et tidligere tidspunkt uten at det påvirker filene dine.
Dell gjenoppretting av fabrikkinnstillinger (Factory Image Restore)	Bruk dette som siste mulighet for å gjenopprette operativsystemet. Å bruke denne metoden vil slette alle filer og programmer som du har lagret eller installert etter at du mottok datamaskinen.
Dell datasikkerhet lokal sikkerhetskopiering (DataSafe Local Backup) (Windows 7)	Bruk dette når systemgjenoppretting ikke løser problemet.
Operativsystemdisk (Windows 7)	Bruk dette til å kun installere operativsystemet på nytt på datamaskinen.

Dell sikkerhetskopiering og gjenoppretting (Backup and Recovery)

 **MERK:** Valget Dell sikkerhetskopiering og gjenoppretting (Backup and Recovery) er kun tilgjengelig i Windows 8.1.

Dell sikkerhetskopiering og gjenoppretting (Backup and Recovery) finnes i to versjoner:

- Dell sikkerhetskopiering og gjenoppretting (Backup and Recovery), grunnleggende
- Dell sikkerhetskopiering og gjenoppretting (Backup and Recovery) premium

Funksjoner	Grunnleggende	Premium
Gjenopprette systemet til fabrikkstandard	✓	✓
Sikkerhetskopier filene manuelt	✓	✓
Gjenopprett filer fra en sikkerhetskopi	✓	✓
Sikkerhetskopier og gjenopprett til og fra skyen (Du må kjøpe abonnement for å lagre på skyen for å kunne bruke denne funksjonen etter 30 dager)	✓	✓
Sikkerhetskopier filer kontinuerlig for å minimalisere tap av data	X	✓
Opprett en fullstendig systemsikkerhetskopi (inkludert programmer og innstillinger)	X	✓
Slå sammen flere sikkerhetskopier og arkiver gamle sikkerhetskopier	X	✓
Sikkerhetskopier og gjenopprett filer basert på type	X	✓

Dell sikkerhetskopiering og gjenoppretting (Backup and Recovery), grunnleggende

Tilgang til Dell sikkerhetskopiering og gjenoppretting (Backup and Recovery)

1. Slå på datamaskinen.
2. Gå til Søk (Search) charm.
3. Klikk på **App-er** og skriv inn `Dell Backup and Recovery` i søkeboksen.
4. Klikk på **Dell sikkerhetskopiering og gjenoppretting (Backup and Recovery)** i listen over søkeresultater.

Opprette systemgjenopprettingsdsker

1. Start Dell sikkerhetskopiering og gjenoppretting (Backup and Recovery).
2. Klikk på flisen **Sikkerhetskopi som kan brukes til oppstart**.
3. Klikk på **Fabrikkinnstilt sikkerhetskopi**.
4. Velg **USB-flashdisk** eller **dsker (Discs)**, og klikk deretter på **Fortsett (Continue)**.
5. Følg anvisningene på skjermen.

Gjenopprette datamaskinen

1. Start Dell sikkerhetskopiering og gjenoppretting (Backup and Recovery).
2. Klikk på flisen **Gjenoppretting (Recovery)**.
3. Klikk på **Systemgjenoppretting (System Recovery)**.
4. Klikk på **Ja, fortsett (Yes, Continue)**.
5. Følg anvisningene på skjermen.

Dell sikkerhetskopiering og gjenoppretting (Backup and Recovery) premium

- △ **FORSIKTIG:** Selv om du får valget å lagre dine personlige filer under gjenopprettingsprosessen, anbefales det at du sikkerhetskopierer dine personlige filer på en egen drive eller disk før du bruker gjenopprettingsvalget.
- ✎ **MERK:** Hvis du bestilte Dell Backup and Recovery Premium sammen med datamaskinen gjennom Digital Delivery application, må du først laste ned Dell Backup and Recovery Basic for å få alternativet Dell Backup and Recovery Premium.

Oppgradering til Dell Backup and Recovery Premium

1. Start Dell sikkerhetskopiering og gjenoppretting (Backup and Recovery).
2. Klikk på flisen **Sikkerhetskopiering** (Backup) og velg **Sikkerhetskopiering av data** (Data Backup).
3. Klikk på **Oppgrader til Dell Backup and Recovery Premium**.

Gjenopprette systemdata

1. Start Dell sikkerhetskopiering og gjenoppretting (Backup and Recovery).
2. Klikk på flisen **Sikkerhetskopiering** (Backup) og velg **Sikkerhetskopiering av systemet** (System Backup).
3. Følg anvisningene på skjermen.

Gjenoppretting av spesifikke filer fra en full sikkerhetskopiering av systemet

1. Start Dell sikkerhetskopiering og gjenoppretting (Backup and Recovery).
2. Klikk på flisen **Gjenoppretting** (Recovery) og velg deretter **Gjenoppretting av data** (Data Recovery).
3. Klikk på **Ja, fortsett** (Yes, Continue).
4. Følg anvisningene på skjermen.

Gjenoppretting av spesifikke filer eller mapper fra en fil & mappe sikkerhetskopi

1. Start Dell sikkerhetskopiering og gjenoppretting (Backup and Recovery).
2. Klikk på flisen **Gjenoppretting** (Recovery) og velg deretter **Gjenoppretting av data** (Data Recovery).
3. Klikk på **Ja, fortsett** (Yes, Continue).
4. Tast inn navnet på filen eller mappen i søkeboksen, eller velg type data som skal gjenopprettes.
5. Følg anvisningene på skjermen.

Opprette en full sikkerhetskopi av systemet

1. Start Dell sikkerhetskopiering og gjenoppretting (Backup and Recovery).
2. Klikk på flisen **Gjenoppretting** (Recovery) og velg deretter **Gjenoppretting av systemet** (System Recovery).
3. Klikk på **Ja, fortsett** (Yes, Continue).
4. Følg anvisningene på skjermen.

Dell datasikkerhet lokal sikkerhetskopiering (DataSafe Local Backup)

- △ **FORSIKTIG:** Bruk av Dell datasikkerhet lokal sikkerhetskopiering (DataSafe Local Backup) fjerner permanent alle programmer eller drivere som er installert etter at du mottok datamaskinen. Ta sikkerhetskopier av programmer du må installere på datamaskinen før du bruker Dell datasikkerhet lokal sikkerhetskopiering (DataSafe Local Backup). Bruk datasikkerhet lokal sikkerhetskopiering (DataSafe Local Backup) bare hvis systemgjenoppretting ikke løste problemet med operativsystemet.
- △ **FORSIKTIG:** Selv om Dell datasikkerhet lokal sikkerhetskopiering (DataSafe Local Backup) er designet for å ta vare på datafiler på datamaskinen anbefales det å ta sikkerhetskopi av datafilene før du bruker Dell datasikkerhet lokal sikkerhetskopiering (DataSafe Local Backup).
- ✎ **MERK:** Dell datasikkerhet lokal sikkerhetskopiering (DataSafe Local Backup) er kanskje ikke tilgjengelig i alle regioner.
- ✎ **MERK:** Dell datasikkerhet lokal sikkerhetskopiering (DataSafe Local Backup) er kun tilgjengelig i Windows 7.
- ✎ **MERK:** Hvis Dell datasikkerhet lokal sikkerhetskopiering (DataSafe Local Backup) ikke er tilgjengelig på datamaskinen, bruk Dell gjenoppretting av fabrikkinnstillinger (Factory Image Restore) for å gjenopprette operativsystemet.

Dell datasikkerhet lokal sikkerhetskopiering (DataSafe Local Backup) finnes i to versjoner:

- Dell datasikkerhet lokal sikkerhetskopiering grunnleggende versjon (DataSafe Local Backup Basic)
- Dell datasikkerhet lokal sikkerhetskopiering premium (Dell DataSafe Local Backup Premium)

Dell datasikkerhet lokal sikkerhetskopiering (DataSafe Local Backup)

Funksjoner	Grunnleggende	Premium
Gjenopprette systemet til fabrikkstandard	✓	✓
Opprette systemgjenopprettingsdisker på DVD eller USB-media	✓	✓
Full sikkerhetskopi av systemet og gjenopprette til et tidligere lagret tidspunkt	X	✓
Sikkerhetskopier filer og mapper, og gjenopprett til et tidligere lagret tidspunkt	X	✓
Sikkerhetskopier og gjenopprett basert på filtyper (mp3, jpg osv.)	X	✓
Sikkerhetskopier data til en lokal lagringsenhet	X	✓
Automatisk planlagt sikkerhetskopiering	X	✓

Dell datasikkerhet lokal sikkerhetskopiering grunnleggende versjon (DataSafe Local Backup Basic)

 **MERK:** Dell datasikkerhet lokal sikkerhetskopiering (DataSafe Local Backup) er kun tilgjengelig i Windows 7.

Starte Dell datasikkerhet lokal sikkerhetskopiering (DataSafe Local Backup)

1. Slå på datamaskinen.
2. Klikk på **Start**  → **Alle programmer** → **Dell datasikkerhet** (DataSafe) → **Dell datasikkerhet lokal sikkerhetskopiering** (DataSafe Local Backup).

Opprette systemgjenopprettingsdisker

1. Start Dell datasikkerhet lokal sikkerhetskopiering (DataSafe Local Backup).
2. Klikk på **Sikkerhetskopi** (Backup) → **Opprett gjenopprettingsmedium** (Create Recovery Media).
3. Følg anvisningene på skjermen.

Gjenopprette datamaskinen til en tidligere dato eller fabrikkinnstillinger

1. Start Dell datasikkerhet lokal sikkerhetskopiering (DataSafe Local Backup).
2. Klikk på **Gjenopprett** (Restore) → **Gjenopprett hele systemet til en tidligere dato eller fabrikkinnstillinger**.
3. Følg anvisningene på skjermen.

Dell datasikkerhet lokal sikkerhetskopiering premium (Dell DataSafe Local Backup Premium)

 **MERK:** Hvis du bestilte Dell datasikkerhet lokal sikkerhetskopiering premium (Dell DataSafe Local Backup Premium) ved innkjøp kan det være forhåndsinstallert på din datamaskin.

Oppgradere til Dell datasikkerhet lokal sikkerhetskopiering premium (Dell DataSafe Local Backup Premium)

1. Start Dell datasikkerhet lokal sikkerhetskopiering (DataSafe Local Backup).
2. Klikk på **OPPGRADER NÅ!** (UPGRADE NOW!)

Gjenopprette systemdata

1. Start Dell datasikkerhet lokal sikkerhetskopiering (DataSafe Local Backup).
2. Klikk på **Sikkerhetskopiering** (Backup) → **Full sikkerhetskopiering av systemet** (Full System Backup).
3. Følg anvisningene på skjermen.

Gjenopprette data ved bruk av Lokal sikkerhetskopiering av fil og mappe (File and Folder Local Backup)

1. Start Dell datasikkerhet lokal sikkerhetskopiering (DataSafe Local Backup).
2. Klikk på **Sikkerhetskopiering** (Backup) → **Lokal sikkerhetskopiering av fil & mappe** (File & Folder Local Backup).
3. Følg anvisningene på skjermen.

Gjenoppretting av spesifikke filer fra en full sikkerhetskopiering av systemet

1. Start Dell datasikkerhet lokal sikkerhetskopiering (DataSafe Local Backup).
2. Klikk på **Gjenopprett** (Restore) → **Gjenopprett spesifikke filer eller mapper fra en full sikkerhetskopiering av systemet**.
3. Følg anvisningene på skjermen.

Gjenoppretting av spesifikke filer eller mapper fra en fil & mappe sikkerhetskopi

1. Start Dell datasikkerhet lokal sikkerhetskopiering (DataSafe Local Backup).
2. Klikk på **Gjenopprett** (Restore) → **Gjenopprett bestemte filer eller mapper fra en fil & mappe sikkerhetskopi**.
3. Følg anvisningene på skjermen.

Dell gjenoppretting av fabrikkinnstillinger (Factory Image Restore)

△ **FORSIKTIG:** Bruk av alternativet Dell gjenoppretting av fabrikkinnstillinger (Factory Image Restore) vil fjerne alle programmer og drivere som er installert etter at du mottok datamaskinen. Klargjør sikkerhetskopier av programmer du trenger å installere på nytt før du bruker Dell gjenoppretting av fabrikkinnstillinger (Factory Image Restore).

 **MERK:** Dell gjenoppretting av fabrikkinnstillinger (Factory Image Restore) er kanskje ikke tilgjengelig i noen land og på noen datamaskiner.

Bruk Dell gjenoppretting av fabrikkinnstillinger (Factory Image Restore) som absolutt siste mulighet for gjenoppretting av systemet. Dette alternativet gjenoppretter harddisken til den tilstand den var i når den ble levert. Alle programmer eller filer som er lagt til etter du mottok datamaskinen – inkludert datafiler som bilder, musikk og videoer – blir slettet permanent.

Tilgang til Dell gjenoppretting av fabrikkinnstillinger (Factory Image Restore)

△ **FORSIKTIG:** Bruk av Dell gjenoppretting av fabrikkinnstillinger (Factory Image Restore) sletter permanent alle data på harddisken, og fjerner alle programmer eller drivere som er installert etter at du mottok datamaskinen. Hvis mulig, sikkerhetskopier dataene før Dell gjenoppretting av fabrikkinnstillinger (Factory Image Restore) utføres. Bruk Dell gjenoppretting av fabrikkinnstillinger (Factory Image Restore) kun hvis andre gjenoppretingsmetoder ikke fungerer.

Etter to mislykkede forsøk på oppstart av operativsystemet vil oppstartsekvensen automatisk forsøke å utføre systemgjenoppretting, og utføre en automatisk reparasjon.

Starte gjenoppretting av fabrikkinnstillinger (Factory Image Restore)

△ **FORSIKTIG:** Bruk av Dell gjenoppretting av fabrikkinnstillinger (Factory Image Restore) sletter permanent alle data på harddisken, og fjerner alle programmer eller drivere som er installert etter at du mottok datamaskinen. Hvis mulig, sikkerhetskopier dataene før Dell gjenoppretting av fabrikkinnstillinger (Factory Image Restore) utføres. Bruk Dell gjenoppretting av fabrikkinnstillinger (Factory Image Restore) kun hvis systemgjenoppretting ikke løste problemet med operativsystemet.

1. Slå på eller start datamaskinen på nytt.
2. Trykk på <F8> et par ganger når Dell-logoen vises for tilgang til **Avanserte oppstartsalternativer** (Advanced Boot Options).
 **MERK:** Hvis du venter for lenge og logoen til operativsystemet vises, fortsetter du å vente til Microsoft Windows-skrivebordet vises. Start deretter datamaskinen på nytt og prøv igjen.
3. Velg **Reparere datamaskinen** (Repair Your Computer). Vinduet **Systemgjenopprettingsalternativer** (System Recovery Options) vises.
4. Velg en tastaturlayout og klikk på **Neste** (Next).
5. Logge inn på en lokal datamaskin.
6. Velg **Dell gjenoppretting av fabrikkinnstillinger** (Factory Image Restore) eller **Dell fabrikkverktøy** (Dell Factory Tools) → **Dell gjenoppretting av fabrikkinnstillinger** (Factory Image Restore) (avhengig av datamaskinens konfigurasjon).
7. Klikk på **Neste** (Next). Skjermbildet **Bekreft datasletting** (Confirm Data Deletion) vises.
 **MERK:** Hvis du ikke vil fortsette med Dell gjenoppretting av fabrikkinnstillinger (Factory Image Restore), klikk på **Avbryt** (Cancel).
8. Kryss av i boksen for å bekrefte at du vil fortsette å reformatere harddisken og gjenopprette systemprogramvaren til fabrikkinnstillingene, og klikk deretter på **Neste** (Next). Gjenopprettingsprosessen begynner og kan ta 20 minutter eller mer før den er fullført.
9. Når gjenopprettingsprosessen er fullført, klikk på **Fullfør** (Finish) for å starte datamaskinen på nytt.

Systemgjenoppretting

△ **FORSIKTIG: Ta regelmessig sikkerhetskopii. Systemgjenoppretting overvåker eller gjenoppretter ikke datafilene.**

Systemgjenoppretting er et verktøy fra Microsoft Windows som hjelper deg med å angre programvareendringer uten at det påvirker dine personlige filer slik som dokumenter, bilder, e-poster og så videre.

Hver gang du installerer en programvare eller enhetsdriver, oppdaterer datamaskinen Windows-systemfiler for å støtte den nye programvaren eller enheten. Noen ganger kan dette føre til noen uventede feil.

Systemgjenoppretting gjør at Windows-systemfiler kan gjenopprettes til tilstanden før installasjonen av programvaren eller enhetsdriveren.

Systemgjenoppretting oppretter og lagrer gjenopprettingspunkter med jevne mellomrom. Disse gjenopprettingspunktene (eller egendefinerte gjenopprettingspunkter) brukes til å gjenopprette datamaskinens systemfiler til en tidligere tilstand

Bruk systemgjenoppretting hvis endringer av programvare, drivere eller andre systeminnstillinger har satt datamaskinen i en uønsket driftstilstand.

 **MERK:** Hvis nylig installert maskinvare kan være årsaken, fjern eller koble fra maskinvaren og prøv en systemgjenoppretting.

 **MERK:** Systemgjenoppretting tar ikke sikkerhetskopii av personlige filer. Derfor kan den ikke gjenopprette personlige filer som er slettet eller skadet.

Windows 8.1

Bruke systemgjenoppretting

1. Åpne Søk (Search) charm og klikk på **Innstillinger** (Settings).
2. Klikk på **Gjenoppretting** (Recovery) og klikk på **Åpne systemgjenoppretting** (Open System Restore).
3. Følg anvisningene på skjermen.



Angre den siste systemgjenopprettingen

1. Bytt til Windows' tradisjonelle skrivebord.
2. Åpne innstillinger charm.
3. Trykk på **Kontrollpanel** (Control Panel).
4. Klikk på **System og sikkerhet** (System and Security) og klikk på **Handlingscenter** (Action Center).

5. I høyre nedre hjørnet i vinduet til handlingssenteret, klikk på **Gjenopprett** (Recovery).
6. Klikk på **Åpne systemgjenoppretting** (Open System Restore) og følg anvisningene på skjermen for å angre den seneste systemgjenopprettingen.



Windows 7

Bruke systemgjenoppretting

1. Klikk på **Start** .
2. Tast inn Systemgjenoppretting (System Restore) i søkeboksen og trykk på <Enter>.
 **MERK:** Brukerkontroll-vinduet vises kanskje. Hvis du har administratorrettigheter på datamaskinen, klikk på **Fortsett** (Continue); hvis ikke kontakt datamaskinadministrator.
3. Klikk på **Neste** (Next) og følg anvisningene på skjermen.

Angre den siste systemgjenopprettingen

Dersom systemgjenoppretting ikke løste problemet, kan du angre den siste systemgjenopprettingen.

-  **MERK:** Før du angre den siste systemgjenopprettingen, lagre og lukk alle åpne filer og gå ut av alle åpne programmer. Ingen filer eller programmer må endres, åpnes eller slettes før systemgjenopprettingen er fullført.
1. Klikk på Start .
 2. Tast inn Systemgjenoppretting (System Restore) i søkeboksen og trykk på <Enter>.
 3. Klikk på **Angre siste gjenoppretting** (Undo my last restoration), klikk på **Neste** (Next) og følg anvisningene på skjermen.

Operativsystemdisk

 **FORSIKTIG: Reinstallering av operativsystemet ved bruk av operativsystemdisken vil permanent slette alle data og programvarer fra datamaskinen.**

 **MERK:** Disken med operativsystemet kan være ekstratilbehør og leveres ikke med alle datamaskiner.

Du kan bruke operativsystemdisken til å installere eller reinstallere operativsystemet på datamaskinen. Du må installere alle drivere og programvarer på nytt etter reinstallering av operativsystemet med bruk av operativsystemdisken.

Installere operativsystemet på nytt med operativ systemdisken

For å reinstallere operativsystemet:

1. Sett operativsystemdisken inn og start datamaskinen på nytt.
2. Trykk på <F12> med en gang Dell-logoen vises for å gå inn i oppstartsmenyen.

 **MERK:** Hvis du venter for lenge og logoen til operativsystemet vises, fortsett å vente til din datamaskin laster operativsystemet. Start deretter datamaskinen på nytt og prøv igjen.

3. Velg CD/DVD-stasjonen fra listen og trykk på <Enter>.
4. Følg anvisningene på skjermen.

Systemreinstalleringsdisker

Systemgjenopprettingsdisker opprettet med Dell sikkerhetskopiering og gjenoppretting (Backup and Recovery) gjør at du kan sette harddisken tilbake til den stand den var i da du kjøpte datamaskinen, mens datafilene beholdes på datamaskinen.

Bruk Dell sikkerhetskopiering og gjenoppretting (Backup and Recovery) til å opprette systemgjenopprettingsdiskene.

Gjenopprette datamaskinen med gjenopprettingsdisken (System Reinstall Disc)

Å gjenopprette datamaskinen med gjenopprettingsdisken (System Reinstall Disc):

1. Slå av datamaskinen.
2. Sett systemgjenopprettingsdisken inn i den optiske stasjonen, eller koble til USB-nøkkelen og slå på datamaskinen.
3. Trykk på <F12> med en gang Dell-logoen vises for å gå inn i oppstartsmenyen.
 **MERK:** Hvis du venter for lenge og logoen til operativsystemet vises, fortsett å vente til din datamaskin laster operativsystemet. Start deretter datamaskinen på nytt og prøv igjen
4. Merk av det mediet som brukes til å gjenopprette og trykk på <Enter>.
5. Trykk på en hvilken som helst tast for å starte opp fra oppstartsenheten hvis du får beskjed om det.
6. Følg anvisningene på skjermen for å fullføre gjenopprettingen.

Feilsøking

Grunnleggende feilsøkingstrinn

Denne delen viser noen grunnleggende feilsøkingstrinn som kan brukes for å løse vanlige problemer med datamaskinen.

- Påse at datamaskinen er slått på og at alle komponentene får strøm.
- Påse at alle ledninger er festet godt til sine respektive innganger.
- Påse at ledningene ikke er skadet eller slitt.
- Påse at ingen pinner er bøyd eller brukket i kontaktene.
- Start datamaskinen på nytt og sjekk om problemet fortsatt er der.
- For problemer med Internettilkobling, koble modemmet og ruterer fra strømmettet, vent omtrent 30 sekunder, koble til strømmen og prøv å koble til Internettet igjen.

 **MERK:** For mer informasjon om feilsøking, løsninger på vanlige problemer, og ofte stilte spørsmål (FAQ), se dell.com/support. For å kontakte Dell teknisk support. Se «[Kontakte Dell](#)».

Diagnostikk

Datamaskinen har innebygde diagnostikkverktøy som kan oppdage problemer med datamaskinen. Disse verktøyene opplyser deg om et problem, via feilmeldinger, lyskoder, eller pipekoder.

Systemvurdering før oppstart (Pre-Boot System Assessment)

Du kan bruke systemvurdering før oppstart (Pre-Boot System Assessment, PSA) for å diagnostisere ulike maskinvareproblemer. ePSA tester enhetene, for eksempel tastatur, skjerm, minne, harddisk osv.

 **MERK:** PSA støttes kanskje ikke på alle datamaskiner.

Iverksette PSA

1. Slå på eller start datamaskinen på nytt.
2. Trykk på <F12> når Dell-logoen vises for å gå inn i oppstartsmenyen (Boot Menu).

 **MERK:** Hvis du venter for lenge og logoen til operativsystemet vises, fortsett å vente til du ser Windows-skrivebordet. Start deretter datamaskinen på nytt og prøv igjen.

3. Velg **Diagnostikk** og trykk på <Enter>.

4. Følg instruksjonene på skjermen for å fullføre testen.

Hvis en komponent ikke består testen stopper testen, datamaskinen piper, og en feilkode vises. Skriv ned feilkoden(e) og søk etter løsninger på **dell.com/support** eller ta kontakt med Dell.

Følg instruksjonene på skjermen for å fortsette til neste test. Test deretter på nytt komponenten som ikke bestod testen, eller avbryt testen og start datamaskinen på nytt.

Hvis PSA fullføres uten feil vil følgende melding vises på skjermen:

"No problems have been found with this system so far. Do you want to run the remaining memory tests? This will take about 30 minutes or more. Do you want to continue? (Recommended) ." Trykk på <y> for å fortsette hvis du har problemer med minnet, hvis ikke, trykk på <n> for å avslutte testen.

 **MERK:** Trykk på <Esc> når som helst under testen for å avbryte testen og starte datamaskinen på nytt.

Utvidet PSA

Du kan bruke utvidet systemvurdering før oppstart (Enhanced Pre-Boot System Assessment, ePSA) for å diagnostisere ulike maskinvareproblemer. ePSA tester enheter som hovedkort, tastatur, skjerm, minne, harddisk osv.

 **MERK:** ePSA støttes kanskje ikke på alle datamaskiner.

Startskjermen for ePSA er delt inn i tre områder:

- Vindu for enheter – Vises på venstre side av startskjermen for ePSA. Den viser alle enhetene som finnes i datamaskinen, og kan brukes til å velge enhet.
- Kontrollvindu – Vises nederst til høyre på startskjermen for ePSA.
 - Å velge avkrysningsboksen **Grundig testmodus (Thorough Test Mode)** i kontrollvinduet vil maksimere omfanget og varigheten av testene .
 - En statuslinje vises nederst-på venstre side av kontrollvinduet og angir total framdrift av testene.
 - For å teste utvalgte enheter, klikk på **Kjør tester (Run Tests)**.
 - For å gå ut av ePSA og starte datamaskinen på nytt, klikk på **Gå ut (Exit)**.
- Statusvindu – Vises på høyre side av startskjermen for ePSA.

Statusområdet har fire faner:

- **Konfigurasjon** – Viser detaljert konfigurasjon og statusinformasjon for alle enheter som kan testes med ePSA.
- **Resultater** – Viser alle tester som er utført, aktivitet og resultater for hver test.
- **Systemstatus** – Viser status for batteri, strømadapter, vifter osv.
- **Hendelseslogg** – Gir detaljert informasjon om alle tester. **Stat**-kolonnen viser status for testene.

LCD BIST

- LCD BIST (Built-In Self Test) hjelper deg å avgjøre om et skjermproblem er forårsaket av LCD-en eller andre deler. Testen kan vise forskjellige farger og tekst på skjermen, og hvis du ikke legger merke til problemet i løpet av testen ligger problemet utenfor LCD-en.

 **MERK:** Tilleggsutstyr kan ha diagnostikk spesifikt for disse. For mer informasjon, se dokumentasjonen for tilleggsutstyret.

Starte LCD BIST

1. Slå på eller start datamaskinen på nytt.
2. Trykk på <F12> når Dell-logoen vises for å gå inn i oppstartsmenyen (Boot Menu).
 -  **MERK:** Hvis du venter for lenge og logoen til operativsystemet vises, fortsett å vente til du ser Windows-skrivebordet. Start deretter datamaskinen på nytt og prøv igjen.
3. Velg **Diagnostikk (Diagnostics)** og trykk på <Enter>.
4. Hvis du ikke ser fargede linjer på skjermen, trykk på <N> for å gå inn i LCD BIST.

Aktivere ePSA

Å aktivere ePSA:

1. Start datamaskinen på nytt.
2. Trykk på <F12> når Dell-logoen vises for å gå inn i oppstartsmenyen (Boot Menu).
 **MERK:** Hvis du venter for lenge og logoen til operativsystemet vises, fortsett å vente til du ser Windows-skrivebordet. Start deretter datamaskinen på nytt og prøv igjen.
3. Velg **Diagnostikk (Diagnostics)** og trykk på <Enter>.
4. Følg instruksjonene på skjermen for å fullføre testen og skriv ned feilmeldinger som vises.

Hvis en komponent ikke består testen stopper testen, datamaskinen piper, og en feilkode vises. Skriv ned feilkoden(e) og søk etter løsninger på **dell.com/support** eller ta kontakt med Dell.

Følg instruksjonene på skjermen for å fortsette til neste test. Test deretter på nytt komponenten som ikke bestod testen, eller avbryt testen og start datamaskinen på nytt.

Hvis PSA fullføres uten feil vil følgende melding vises på skjermen:

```
"No problems have been found with this system so far.  
Do you want to run the remaining memory tests? This will  
take about 30 minutes or more. Do you want to continue?  
(Recommended) ."
```

 Trykk på <y> for å fortsette hvis du har problemer med minnet, hvis ikke, trykk på <n> for å avslutte testen.

Hvis ePSA fullføres med feil vil følgende melding vises på skjermen:

```
"Testing completed. One or more errors were detected."
```

Fanen **Hendelseslogg (Event Log)** i **Status**-vinduet viser de feilene som oppstod under ePSA-testen.

Pipekoder

Datamaskinen kan avgi en serie med pip under oppstart hvis det er feil eller problemer. Disse seriene av pip, som kalles en pipekode, angir et problem. Hvis dette oppstår, skriv ned pipekoden og kontakt Dell for assistanse.

 **MERK:** Det kan hende at noen av pipekodene som er nevnt i tabellen under ikke gjelder for din datamaskin.

Pipekoder	Mulige problemer
Ett	Mulig hovedkortfeil – BIOS ROM sjekksumfeil
to	Finner ikke RAM MERK: Hvis du har installert eller skiftet ut minnemodulen, påse at minnemodulen er satt inn riktig.
Tre	Mulig hovedkortfeil – Feil på brikkesett
Fire	RAM lese-/skrivefeil
Fem	Sann-tid klokkefeil
Seks	Grafikkort- eller videokontrollerfeil
syv	Prosesorfeil MERK: Denne pipekoden støttes kun av maskiner med Intel-prosessor.
Åtte	Skjermfeil

BIOS

BIOS lagrer maskinvareinformasjon om din datamaskin og sender informasjonen videre til operativsystemet når datamaskinen starter opp. Du kan foreta endringer i grunnleggende maskinvareinnstillinger lagret i BIOS ved bruk av BIOS-oppsettsprogrammet.

Du kan bruke BIOS-oppsettsprogrammet til å:

- Angi eller endre brukervalgte alternativer, for eksempel brukerpasordet.
- Bestemme hvilke enheter som er installert på din datamaskin, for eksempel minnestørrelse, type harddisk, osv.
- Endre informasjonen om systemkonfigurasjon etter at du har lagt til, endret eller fjernet maskinvare i din datamaskin.

Endre BIOS-innstillinger

△ FORSIKTIG: Feile innstillinger i BIOS-oppsettsprogrammet kan føre til at datamaskinen din ikke starter opp, ikke virker som den skal, eller skade datamaskinen din.

Du må kanskje endre innstillinger som dato og tid, oppstartsenheter og oppstartssekvens, aktivere eller deaktivere strømfordeling, osv. For å endre innstillingene, gå inn i BIOS-oppsettsprogrammet, finn den innstillingen du vil endre og følg instruksene på skjermen.

Å gå inn i BIOS-oppsettsprogrammet

1. Slå på eller start datamaskinen på nytt.
2. Trykk på <F2> ved Dell-logoen for å gå inn i BIOS-oppsettsprogrammet.

✎ MERK: Hvis du venter for lenge og logoen til operativsystemet vises, fortsett å vente til du ser Windows-skrivebordet. Start deretter datamaskinen på nytt og prøv igjen.

Tilbakestilling av BIOS-passord

BIOS-passord brukes som en ekstra sikkerhet for datamaskiner. Du kan konfigurere datamaskinen din til å be om et passord når den starter opp eller når du går inn i BIOS-oppsettsprogrammet.

Bruk en av følgende metoder, avhengig av type datamaskin, for å tilbakestille mistet eller glemt BIOS-passord.

 **FORSIKTIG: Tilbakestilling av BIOS-passord innebærer sletting av all data i CMOS. Hvis du har endret noen innstillinger i BIOS, må du gjøre disse endringene på nytt etter tilbakestilling av passord.**

Fjern CMOS-batteriet

 **ADVARSEL: Les sikkerhetsinstruksjonene før du gjør noe inne i datamaskinen.**

Nesten alle hovedkort har et klokke-batteri som sørger for å opprettholde BIOS-innstillingene, inkludert passordet. For å tilbakestille passordet, fjern klokke-batteriet, vent i 15-30 minutter. Sett deretter klokke-batteriet på plass igjen.

 **MERK:** For mer informasjon om plasseringen av knappcellebatteriet og instruksjoner om hvordan det skal fjernes og settes på plass igjen, se *servicehåndboken* på **dell.com/support**.

Bruk av system-kort-jumper

Nesten alle hovedkort i datamaskiner har en jumper for å slette CMOS-innstillinger samtidig med BIOS-passordet. Plasseringen av denne jumperen varierer avhengig av hovedkortet. Se etter jumperne i nærheten av CMOS-batteriet, vanligvis merket med CLR, CLEAR, CLEAR CMOS osv.

Det er 3 pinner. Jumperen forbinder senterpinnen med enten pinnen til høyre eller pinnen til venstre. Fjern jumperen og forbind senterpinnen med den motsatte pinnen. Vent noen sekunder, fjern deretter jumperen og forbind senterpinnen med den opprinnelige pinnen.

 **ADVARSEL: Les sikkerhetsinstruksjonene før du gjør noe inne i datamaskinen.**

 **MERK:** For mer informasjon om plasseringen av jumperen og arbeid inne i datamaskinen, se *servicehåndboken* på **dell.com/support**.

Endre oppstartssekvensen

Du må kanskje endre oppstartssekvensen for å starte opp fra en annen enhet enn standard, for eksempel ved reinstallerings av operativsystemet, eller bruk av en gjenopprettingsdisk eller en USB-stasjon.

Du kan velge oppstartsrekkefølgen ved bruk av oppstartsmenyen eller BIOS-oppsettsprogrammet.

Bruke oppstartsmenyen (Boot Menu)

Bruke oppstartsmenyen (Boot Menu) for å endre datamaskinens oppstartssekvens for denne oppstarten. Datamaskinen starter opp fra den valgte enheten kun for denne oppstarten. Neste gang du restarter datamaskinen går den tilbake til standardenhet.

Velge en oppstartsenhet ved bruk av oppstartsmenyen (Boot Menu):

1. Slå på eller start datamaskinen på nytt.
2. Trykk på <F2> ved Dell-logoen for å gå inn i BIOS-oppsettsprogrammet.
 **MERK:** Hvis du venter for lenge og logoen til operativsystemet vises, fortsett å vente til du ser Windows-skrivebordet. Start deretter datamaskinen på nytt og prøv igjen.
3. Bruk tastene pil opp eller pil-ned for å velge den enheten du vil starte fra og trykk på <Enter> eller trykk på det nummeret som vises ved siden av oppstartsenheten.

Bruke BIOS-oppsettsprogrammet

Bruk BIOS-oppsettsprogrammet for å velge rekkefølgen av enhetene datamaskinen din bruker hver gang til å starte opp.

For å endre oppstartssekvensen ved bruk av BIOS-oppsettsprogrammet:

1. Gå inn i BIOS-oppsettsprogrammet.
2. Velg fanen **oppstart (Boot)**.
3. Velg avkrysningsboksene for å aktivere eller deaktivere enhetene som skal brukes til oppstart.
4. Flytt enhetene opp eller ned for å endre oppstartssekvens.
 **MERK:** Den første enheten i listen er standard oppstartsenhet.

Få hjelp og kontakte Dell

Få hjelp

Du kan få informasjon og hjelp om Dell-produkter og -tjenester ved hjelp av disse online selvhjelpsressursene:

Informasjon om selvhjelp

Tilgang til Windows-hjelp og -support

For mer informasjon om Dell-produkter og -tjenester

For informasjon om feilsøking, brukerhåndbøker, tekniske hjelpeblokker, driver, programvareoppdateringer osv.

For mer informasjon om Microsoft Windows operativsystem

Alternativer for selvhjelp

Windows 8.1

Åpne Search charm, tast inn **hjelp og support** i søkefeltet og trykk på <Enter>.

Windows 7

Klikk på **Start**  → **hjelp og support**.

dell.com

dell.com/support

microsoft.com

Kontakte Dell

For å kontakte Dell om salg, teknisk support, eller kundeservice, se **dell.com/contactdell**.

 **MERK:** Tilgjengelighet varierer med land og produkt. Noen tjenester er kanskje ikke tilgjengelig i ditt område.

 **MERK:** Hvis du ikke har en aktiv Internettforbindelse, kan du finne kontaktinformasjon på fakturaen, følgeseddelen, regningen, eller Dells produktkatalog.

Referanser

Vedlikehold av datamaskinen

Det anbefales at følgende oppgaver utføres for å unngå generelle problemer med datamaskinen:

- Sørg for direkte tilkobling til en strømkilde, tilstrekkelig ventilasjon og et plant underlag å sette datamaskinen på.
- Ikke blokker, dytt objekter inn i, eller la det samle seg støv i ventilasjonsåpningene.
- Sikkerhetskopier data regelmessig.
- Utfør visussskanning regelmessig.
- Bruk My Dell og andre tilgjengelige verktøy på datamaskinen til å kontrollere datamaskinen for feil.
- Bruk en myk tørr klut til å rengjøre datamaskinen regelmessig.

△ **FORSIKTIG: Bruk av vann eller andre løsemidler til rengjøring av datamaskinen kan skade den.**

- Påse at den interne harddisken har tilstrekkelig ledig plass. Ikke å ha nok ledig plass kan føre til redusert ytelse.
- Aktiver automatisk oppdatering av Windows og annen programvare for å løse programvareproblemer og forbedre datamaskinens sikkerhet.

Strømstyring (Power Management)

Strømstyring hjelper deg å redusere strømforbruket til maskinen ved å regulere strømmen til de ulike komponentene. BIOS-oppsettsprogrammet og operativsystemet lar deg konfigurere når strømtilførselen til bestemte komponenter skal reduseres eller stenges av.

Noen vanlige strømbesparende tilstander i Microsoft Windows er:

- **Hvilemodus** – Hvilemodus er en strømbesparende tilstand som lar datamaskinen raskt gjenoppta full drift (vanligvis i løpet av noen få sekunder) når du vil begynne å arbeide igjen.
- **Dvalemodus** – Dvalemodus legger åpne dokumenter og programmer på harddisken, og slår deretter av datamaskinen.
- **Hybrid hvilemodus** – Hybrid hvilemodus er en kombinasjon av hvile- og dvalmodus. Den legger alle åpne dokumenter og programmer i minnet og på harddisken. Deretter settes datamaskinen i en tilstand med lavt strømforbruk, slik at du raskt kan gjenoppta arbeidet. Når hybrid hvilemodus er slått på, settes datamaskinen automatisk i hybrid hvilemodus når datamaskinen settes i hvilemodus.

- **Slå av** — Det hjelper å slå av datamaskinen når du ikke planlegger å bruke den for en lengre periode. Det bidrar til å holde datamaskinen sikker og sparer også mer energi. Slå av datamaskinen før du legger til eller fjerner maskinvare i datamaskinen. Det anbefales ikke å slå av datamaskinen når du har behov for å gjenoppta arbeidet raskt.

Konfigurere strøminnstillinger

For å konfigurere strøminnstillingene:

Windows 8.1

1. Høyreklikk hvor som helst i startskjermen.
2. Klikk på **alle programmer (All apps)** nederst til høyre i skjermen.
3. Under **Windows System**, klikk på **kontrollpanel (Control Panel)**.
4. Hvis kontrollpanelet vises etter kategori, klikk på **vis etter (View by)**: nedtrekks-meny og velg **små ikoner (Small icons)** eller **store ikoner (Large icons)**.
5. Klikk på **strømalternativer (Power Options)**.
6. Du kan velge mellom en plan fra listen over alternativer som er tilgjengelig, avhengig av PC-bruk.
7. For å endre strøminnstillingene, klikk på **endre planinnstillinger (Change plan settings)**.

Windows 7

1. Klikk på **start (Start)**  → **kontrollpanel (Control Panel)** → **strømalternativer (Power Options)**.
2. Du kan velge mellom en plan fra listen over alternativer som er tilgjengelig, avhengig av PC-bruk.
3. For å endre strøminnstillingene, klikk på **endre planinnstillinger (Change plan settings)**.

Konfigurere av/på-knappens virkemåte

For å konfigurere av/på-knappens virkemåte:

Windows 8.1

1. Høyreklikk hvor som helst i startskjermen.
2. Klikk på **alle programmer (All apps)** nederst til høyre i skjermen.
3. Under **Windows System**, klikk på **kontrollpanel (Control Panel)**.
4. Hvis kontrollpanelet vises etter kategori, klikk på **vis etter (View by)**: nedtrekks-meny og velg **små ikoner (Small icons)** eller **store ikoner (Large icons)**.
5. Klikk på **strømalternativer (Power Options)**. Velg hva du vil at maskinen skal gjøre når du trykker på av/på-knappen fra nedtrekksmenyen ved siden av **når jeg trykker på av/på-knappen (When I press the power button)**.
Du kan velge ulike alternativer når datamaskinen kjører på batteri, og når den er koblet til en strømadapter.
6. Klikk på **lagre endringer (Save changes)**.

Windows 7

1. Klikk på **start (Start)**  → **kontrollpanel (Control Panel)** → **strømalternativer (Power Options)**.
2. Klikk på **velg hva av/på-knappene gjør (Choose what the power buttons do)**.
3. Velg hva du vil at maskinen skal gjøre når du trykker på av/på-knappen fra nedtrekksmenyen ved siden av **når jeg trykker på av/på-knappen (When I press the power button)**.
Du kan velge ulike alternativer når datamaskinen kjører på batteri, og når den er koblet til en strømadapter.
4. Klikk på **lagre endringer (Save changes)**.

Forbedre batterilevetiden

Driftstiden for et batteri, som er den tiden et batteri kan holde på ladningen, varierer avhengig av hvordan den bærbare datamaskinen brukes.

Driftstiden for batteriet reduseres vesentlig hvis du bruker:

- Optiske stasjoner.
- Enheter med trådløs kommunikasjon, ExpressCards, media-kort, eller USB-enheter.
- Innstillinger for høy lysstyrke på skjermen, 3D skjerm-sparere, eller andre strøm-intensive programmer som komplekse 3D-applikasjoner og spill.

Batteriyttelsen kan forbedres ved:

- Bruke datamaskinen på vekselstrøm når det er mulig. Batterilevetiden reduseres med antall ganger batteriet blir utladet og ladet opp igjen.
- Konfigurere innstillingene for strømstyring ved hjelp av Microsoft Windows strømalternativer for å optimalisere datamaskinens strømforbruk (se «[Strømstyring \(Power Management\)](#)»).
- Aktivere funksjonene hvilemodus og dvalemodus på datamaskinen.

 **MERK:** Levetiden på batteriet reduseres over tid avhengig av hvor ofte batteriet brukes og under hvilke forhold det brukes.

Virkemåte for batteriladning kan konfigureres for å øke batteriets levetid.

Dell levetidsmodus

Ofte tilkobling og frakobling av datamaskinen til en strømkilde uten at batteriet lades helt ut kan redusere batteriets levetid. Funksjonen levetidsmodus beskytter batteriets helse ved å moderere i hvilken grad batteriet lades, og hindrer at batteriet lades opp og lades ut hyppig.

Dell bærbare datamaskiner overvåker automatisk virkemåten for ladning og utladning av batteriet, og viser en melding om å aktivere levetidsmodus ved behov.

 **MERK:** Dell levetidsmodus støttes kanskje ikke på alle bærbare datamaskiner.

For å konfigurere Dell levetidsmodus:

1. Høyreklikk på batteriikonet på verktøylinjen i Windows, og klikk på **Dell alternativer for økt batterilevetid (Extended Battery Life Options)**. Dialogboks for **batterimåleren (Battery Meter)** vises.
2. Klikk på fanen **levetidsmodus (Longevity mode)**.
3. Klikk på **aktiver (Enable)** for å slå på, eller **deaktiver (Disable)** for å slå av Dell levetidsmodus.
4. Klikk på **OK**.

 **MERK:** Når levetidsmodus er aktivert, lader batteriet bare mellom 88 % – 100 % av sin kapasitet.

Dell skrivebordsmodus

Hvis du primært bruker datamaskinen med strømadapteren tilkoblet, kan du aktivere skrivebordsmodus for å moderere i hvilken grad batteriet blir ladet. Dette reduserer antall sykluser av ladning/utladning, og forbedrer batterilevetiden.

Dell bærbar datamaskin overvåker automatisk virkemåten for ladning/utladning av batteriet, og viser en melding der du bes om å aktivere skrivebordsmodus ved behov..

 **MERK:** Dell skrivebordsmodus støttes kanskje ikke på alle datamaskiner.

For å aktivere eller deaktivere skrivebordsmodus:

1. Høyreklikk på batteriikonet på verktøylinjen i Windows, og klikk deretter på **Dell alternativer for økt batterilevetid (Extended Battery Life Options)**. Dialogboks for **batterimåleren (Battery Meter)** vises.
2. Klikk på fanen **skrivebordsmodus (Desktop mode)**.
3. Klikk på **aktiver (Enable)** eller **deaktiver (Disable)** basert på dine preferanser.
4. Klikk på **OK**.

 **MERK:** Når skrivebordsmodus er aktivert lades batteriet bare mellom 50 % - 100 % av sin kapasitet.

Migrasjonstips

Datamaskinmigrasjon er flytting av data og programmer mellom to forskjellige datamaskiner. De vanligste årsakene for en datamaskinmigrasjon er når du kjøper en ny datamaskin eller når du oppgraderer til et nytt operativsystem.

 **FORSIKTIG:** Selv om det er flere verktøy som forenkler overføringen, anbefales det at du sikkerhetskopierer dine filer slik som bilder, musikk, dokumenter osv.

Migrasjon fra ett Windows operativsystem til et nyere operativsystem

Mens migrering foretas til et nyere operativsystem, se Microsofts retningslinjer gitt for migrasjon fra ett operativsystem til et annet. Se www.microsoft.com for informasjon.

Ergonomiske anvisninger

△ **FORSIKTIG: Feil eller langvarig bruk av tastaturet kan føre til skade.**

△ **FORSIKTIG: Å se på monitoren over lengre perioder kan føre til belastning på øynene.**

For komfort og effektivitet, bruk de ergonomiske retningslinjene ved installasjon og bruk av datamaskinen.

Bærbare datamaskiner er ikke nødvendigvis laget for kontinuerlig bruk som kontorutstyr. Hvis du har tenkt å bruke en bærbart datamaskin kontinuerlig, anbefales det at du kobler til et eksternt tastatur.

- Plasser datamaskinen slik at skjermen og tastaturet er rett foran deg mens du arbeider. Spesielle hyller er tilgjengelig (fra Dell og andre kilder) for å hjelpe deg å plassere tastaturet riktig.
- Plasser den eksterne skjermen i passe avstand. Anbefalt avstand er 510 mm – 610 mm (20 tommer - 24 tommer) fra øynene.
- Sørg for at skjermen er i øyehøyde eller litt lavere når du sitter foran den.
- Juster vinkelen på skjermen, innstillingene for kontrast og lysstyrke, og lysforholdene rundt deg (for eksempel overlys, skrivebordslamper og gardiner eller persienner for vinduene i nærheten) for at refleks og gjenskinn på skjermen skal bli minst mulig.
- Bruk en stol med god ryggstøtte.
- Hold underarmene horisontalt med håndleddene i en nøytral, behagelig stilling mens du bruker tastaturet eller musen.
- Avsett alltid plass for å hvile hendene ved bruk av tastaturet eller musen.
- La overarmene henge naturlig ved siden.
- Sitt oppreist med føttene på gulvet og lårene i vater.
- Sørg for at vekten av bena er på føttene når du sitter, og ikke foran på stolsetet. Juster stolens høyde eller bruk en fotstøtte, om nødvendig, for å opprettholde riktig holdning.
- Varier arbeidsoppgavene. Prøv å organisere arbeidet slik at du ikke trenger å skrive i lengre perioder av gangen. Når du slutter å skrive, prøv å gjøre ting der begge hender tas i bruk.
- Hold området under skrivebordet uten hindringer fra kabler eller strømledninger som kan forstyrre komfortabel sittestilling eller være en potensiell fare for snubling.

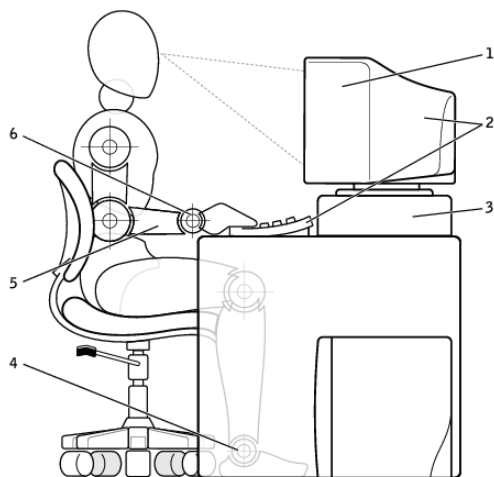

- | | | | |
|---|---|---|--------------------------------|
| 1 | skjermen i øyehøyde eller under | 4 | føttene flatt på gulvet |
| 2 | skjermen og tastaturet plassert rett foran brukeren | 5 | armene i nivå med skrivebordet |
| 3 | skjermstativ | 6 | håndleddene avslappet og flate |

MERK: For de nyeste ergonomiske anvisninger, se dell.com/regulatory_compliance.

Dell og miljøet

Grønt betyr ikke begrensning, det betyr muligheter. Det handler om å finne en bedre måte.

Hver dag har du mulighet til å ta grønnere valg, men når du velger teknologi, ønsker du ikke å inngå kompromisser på pris, ytelse eller pålitelighet. Hos Dell mener vi at du ikke behøver det, og det er derfor vi strever etter å sikre at folk og bedrifter ikke trenger å gjøre avveininger for å være grønn.

Vi gjør dette til en realitet ved å levere praktiske produkter og tjenester som har en påvirkning på virkelige miljøspørsmål, fordi den store ideen som ligger til kjernen av å handle grønt, er at det er mulig å finne bedre måter. Bedre måter å bruke tid, penger og ressurser. Bedre måter å leve, arbeide og lykkes i vår verden.



Bambus – Naturens øko-vennlige emballaseløsning

For å bidra til å oppnå felles mål for å finne nye måter å bidra til å bevare planetens naturressurser, gir Dell praktiske, men innovative emballaseløsninger som hjelper til med å minimere miljøeffekter.

Mindre emballasje betyr mindre stress for kundene. Resirkulerbar emballasje gjør det enkelt å avhende.

Og bærekraftige materialer er bra for planeten vår

Bambusemballasje brukes til forsendelser av en rekke Dell-produkter.

For enkel avhending, er vår bambusemballasje biologisk nedbrytbar og sertifisert som «komposterbar» av the Soil Control Lab.

Vi vet at ansvarlig bruk av ressurser er viktig for deg, så vår bambus er hentet fra en skog langt borte fra pandaenes kjente habitater.



Delta i plant-et-tre-programmet

Dell skapte plant-et-tre-programmet for å gjøre det enkelt for deg å kompensere for klimagassutslipp fra ditt datautstyr, og for å bidra til å bygge en sunnere planet – ett tre og én skog av gangen.



Resirkuler med Dell

Når du oppgraderer datamaskiner og elektronikk, kan du delta i våre anstrengelser for å holde teknologien unna verdens søppelfyllinger. Resirkulering av hjem- og forretningsdatamaskiner hos oss er raskt, enkelt og sikkert. Gjør deg selv og din planet en tjeneste. Avhend teknologien din ansvarlig med Dell.

Retningslinjer for overholdelse av regelverk

For fullstendig informasjon, besøk dell.com/regulatory_compliance.

Kontaktinformasjon for nettsted for regulatorisk samsvar

For spørsmål relatert til produktsikkerhet, EMC eller ergonomi, send en e-post til Regulatory_Compliance@dell.com.

Ytterligere samsvarsinformasjon

World Wide Trade Compliance Organization (WWTC) er ansvarlig for å administrere Dells samsvar med import- og eksportforskrifter, inkludert produktklassifisering. Klassifiseringsdata for Dell-produserte systemer gis innenfor det produktspesifikke, system produktsikkerhet, EMC og miljødatablad.

For spørsmål relatert til import- eller eksportklassifisering av Dell-produkter, send en e-post til US_Export_Classification@dell.com.